



norecar

Add Power to Your Work



Minilastare



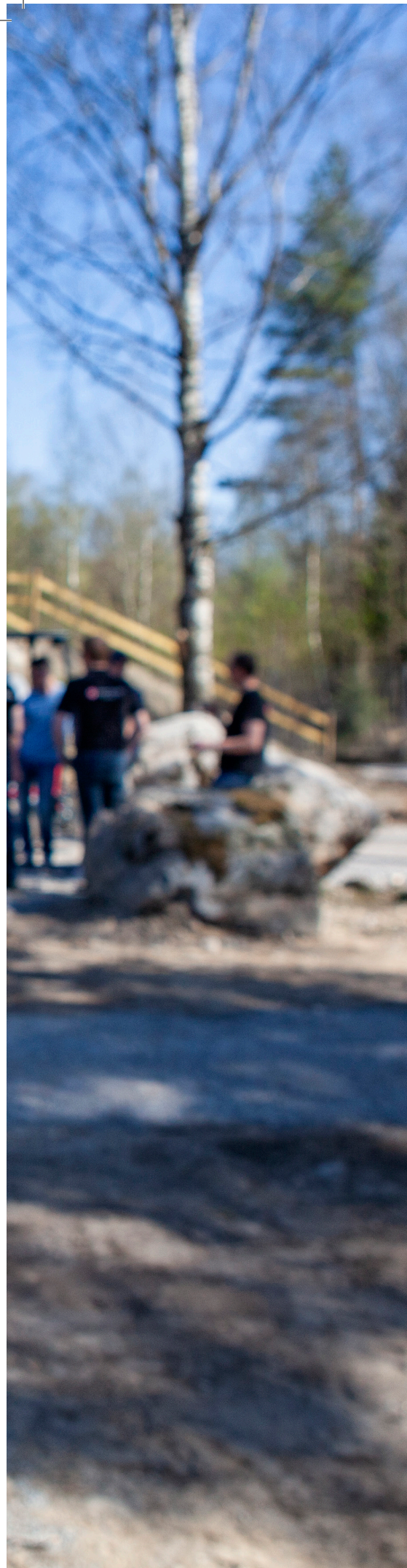

Från år 1998 har Norcar-BSB (grundat 1979) utvecklat och marknadsfört kvalitets minilastare för lantbruk, fastighetsskötsel, grönyteområden, entreprenörer etc. Numera sker utveckling, tillverkning och marknadsföring av minilastare inom Norcar Ab. De första minilastarna såldes under varumärket Agromatic. De var i första hand utvecklade för lyft och förflyttningar i trånga utrymmen. Den glidstyrda Agromatic 740 var den första modellen och ett år senare presenterades Agromatic 760.

Under årens lopp har vi utvidgat vårt sortiment för att tillgodose våra kunders behov och förväntningar. Ett ständigt växande sortiment arbetsredskap gör det möjligt att utföra olika arbetsuppgifter effektivt och enkelt. Norcar minilastaren är en utmärkt hjälpreda både inom- och utomhus.

Norcar minilastaren är robotsvetsad av högklassigt material, vilket gör den robust och hållbar i tuff användning år efter år. Vi använder enbart högklassiga komponenter i våra produkter. Lyftbomens och framvagnens kompakta och starka konstruktion ger en stabil och välbalanserad maskin. Den centerade lyftbommen ger lång livslängd och oslagbar sikt. Teleskopbommen breddar minilastarens användningsområde tack vare den ökade lyfthöjden och räckvidden.

Norcar minilastaren är kompakt med låg tyngdpunkt. Detta möjliggör tryggt arbete i svår terräng utan risk att stjälpas. Den pendlande mittleden gör att minilastaren står stabilt med alla däck på marken, oberoende av underlag och är därför ytterst lätt att hantera. Därtill är greppet idealiskt och detta förmedlar en äkta känsla av maskinens stabilitet till föraren. Midjstyrningen och den snäva vändradien är en uppskattad egenskap hos alla Norcar användare.

Norcar minilastare körs på samma sätt som större hjullastare, med förarplatsen på bakvagnen. Detta gör minilastaren lättmanövrerad och smidig. Körningen blir säker och kontrollerad och arbetet kan utföras lugnt och kontrollerat även i trånga utrymmen.

Med den unika körriktningspedalen manövreras minilastaren snabbt och noggrant. Alla minilastare är utrustade med en separat gaspedal med vilken varvtalet hela tiden kan hållas på rätt nivå. Detta medför lägre bullernivå och lägre bränsleförbrukning. Handgas finns till hands för användning av redskap som kräver ett konstant högt hydrauliskt oljeflöde så som gräsklippare, borstaggat och fräsar. Körhastigheten kan kontrolleras steglöst även om motorns varvtalsinställning hålls konstant.

Norcar lastare är utrustade med hydrauliska bromsar och ett pålitligt säkerhetssystem. Ifall föraren avlägsnar sig från förarplatsen kopplas bromsarna automatiskt på. En förutsättning för fortsatt körning är att föraren är på plats och att bromsen kvitteras.

Grundläggande service och dagliga kontroller på motorn kan utföras enkelt och utan verktyg. Genom att fälla motorhuvens bakåt kommer man åt alla servicepunkter.

Det är en hederssak för oss på Norcar att erbjuda kunnig teknisk support och service nära våra kunder.



Motor

Motorfabrikat.....	Kubota
Modell.....	722
Cylindrar	3
Bränsletyp	Diesel
Cylindervolym cm ³	719
Kylsystem.....	Vätska

Effekt

SAE, bruttoeffekt kW/hk.....	15/20
Maximalt bruttovridmoment Nm.....	46
vid motorvarvtal varv/min	2600
Max varvtal utan last varv/min	3600

Elsystem

Batteri V-Ah.....	12 - 53
Generator A	40

Servicevolym

Kylsystem l	5
Motorolja l.....	3,8
Bränsletank l.....	15
Hydraultank l.....	40
Hydraulsystem total volym l.....	45

Prestanda

Lyftkraft hydraulisk kg	1150
Brytkraft 50cm kg.....	900
Tipplast rak kg	750
Tipplast svängd kg	490
Tjänstevikt kg.....	960
Körhastighet km/h.....	0-13
Dragkraft kg	950

Hydraulsystem

Arbetshydraulik l/min.....	29
Systemtryck bar	200
Drivlina hydraulik l/min.....	75
Drivlina max systemtryck bar.....	300

Cykeltider

Höjning bom s.....	2,8
Sänkning bom s.....	2,1
Invikning skopa s.....	1,7
Tippning skopa s.....	2,1
Rattvarv V/H varv.....	3,5/4,7

Däck

Däck.....	23x8,5-12IN
-----------	-------------

Den lilla jätten

Norcars minsta lastare 755xc är en smidig och mångsidig maskin för den privata användaren men tål också tuffa jobb i professionellt bruk. Med sin snäva vändradie och kompakta konstruktion är den mycket effektiv i trånga utrymmen. 755xc har hög dragkraft i förhållande till sin vikt. Drivlinan är hydrostatisk och styrs av körriktningsspedal. Med sin låga totalhöjd och snäva vändradie är Norcar 755xc en mycket smidig och effektiv arbetsmaskin. Den låga totalhöjden gör den perfekt för arbete inomhus i t.ex jordbruk, byggnads och rivningsbranschen där takhöjd och passager ofta är låga.

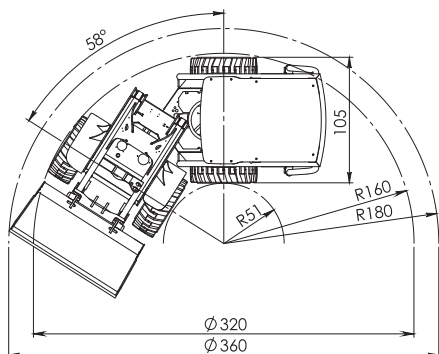
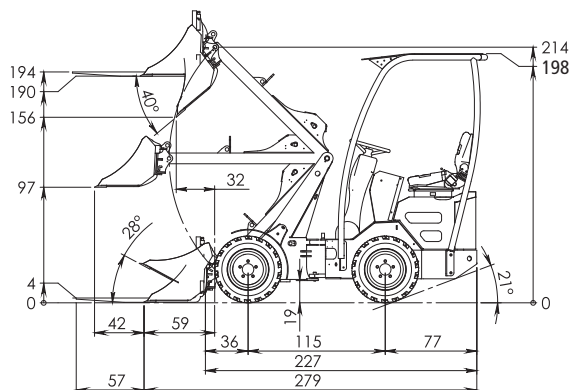

Standardutrustning

Skyddsåge ROPS/FOPS, säkerhetsbälte
Arbetsbelysning fram
Parkeringsbroms/säkerhetssystem
Flytläge på lyftbom
Handgas och fotgas
Timräknare, bränselampa och motortemperaturmätare
Fjädrat säte, armstöd höger
Justerbar rattstång
ProDrive körsystem



Standardmaskin

Tipplast med pallgaffel.....Rak.....Svängd		
A. Transportläge kg.....	600	430
B. Bom horisontell kg.....	880	580
C. Bom horisontell kg.....	590	380



MultiFaster Snabbkoppling

Multikopplingen gör byte av hydrauliska redskap enkelt och snabbt. Med en enkel handrörelse kopplas alla hydraulslangar in samtidigt och gör det omöjligt att koppla fel. Trycket släpps automatiskt och inget oljeläckage uppstår.



Pendlingslås

Låser lastarens pendelrörelse i mittleden. Kan användas vid t.ex utjämningsarbete om man vill hålla redskapet parallellt med bakhjulen.



Skyddstak FOPS

Ståltak som skyddar föraren från fallande objekt. Rekommenderas till maskiner för uthyrning och är ofta ett krav på byggarbetsplatser.



Däck 23x8,5-12 IN

Slitstarkt universaldäck som tål tung belastning. Lämpligt för arbete på hårdare underlag som asfalt, betong och hårdtrampat grus. Maskinbredd 105 cm.

Extrautrustning



Arbetsbelysning LED

2 stora LED armaturer fram+ 2 små bakåt.

7007533



Trafikutrustning

Belysning och utrustning som krävs för körning på allmän väg. Besiktning och registrering krävs för körning på allmän väg och kan variera mellan länder. Fråga din återförsäljare om råd gällande besiktning i din region.

7001852



Däck 23 x 10,5-12 GR

Tätmönstrat däck. Greppvänligt, mjukt däck som är skonsamt mot underlag. Lämpar sig för arbete på gräsmattor, grusgångar och gator. Däcket är även bra på snö och is. Däckets bredd ger lågt marktryck. Maskinbredd 110 cm.

7001857



Däck 23 x 5,7-12 IN

Extra smalt universaldäck lämpligt för arbete på hårda underlag som asfalt, betong och hårdtrampat grus. Maskinbredd 93 cm.

7001854



Däck 23 x 8,5-12 GR

Tätmönstrat däck. Greppvänligt, mjukt däck som är skonsamt mot underlag. Lämpar sig för arbete på gräsmattor, grusgångar och gator. Däcket är även bra på snö och is. Maskinbredd 105 cm.

7001856



Däck 23 x 8,5-12 TR

Traktormönstrat däck. Ger bra grepp och lämpar sig för mjukare underlag som jord, sand och grus. Däckmönstret är utformat så att däcket hålls rent vid körning på blött underlag. Maskinbredd 103 cm.

7001855



Armstöd vänster

Ger mer komfortabel och viltsam körning. Rekommenderas t.ex för maskiner som körs längre perioder i trafik och grönytevård.

7001851



Eluppvärmt säte

Värme i sätets sittdel ger högre komfort vid körning i kallt väder.

7001848



Dragkrok kombi

Dragkrok med 50mm standardkula kombinerad med tapp för släp med dragögla.

7001846



Dragkrok

Dragkrok med 50mm standardkula.

7001845



Miljömotor

Dieselmotor med utsläppsklass Tier 4, Stage 3B. Miljövänlig motor med låga utsläpp. Motorn är byggd för att möta utsläppskraven för Stage 3B i Europa och Tier 4 för USA.

7001851



Motorvärmare

Förbättrar startmöjlighet och minskar slitage vid kallstart. Rekommenderad inkopplingstid 30 min.

7001842

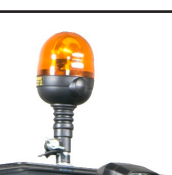

Roterande varningsljus

Varnar omgivningen för arbetande fordon.

7007534



Backspeglar

Backspeglar monterade på vardera sida av lastaren. Spegelarna ger en bekvämare och tryggare körning.

7007535



6020

Motor

Motorfabrikat.....	Kubota
Modell.....	722
Cylindrar	3
Bränsletyp	Diesel
Cylindervolym cm ³	719
Kylsystem.....	Vätska

Effekt

SAE, bruttoeffekt kW/hk.....	15/20
Maximalt bruttovridmoment Nm.....	46
vid motorvarvtal varv/min	2600
Max varvtal utan last varv/min	3600

Elsystem

Batteri V-Ah.....	12 - 53
Generator A	40

Servicevolym

Kylsystem l	6
Motorolja l.....	3,8
Bränsletank l.....	20
Hydraultank l.....	50
Hydraulsystem total volym l.....	55

Prestanda

Lyftkraft hydraulisk kg	1150
Brytkraft 50cm kg.....	960
Tipplast rak kg	960
Tipplast svängd kg	770
Tjänstevikt kg.....	1320
Körhastighet km/h.....	0-12,5
Dragkraft kg	950

Hydraulsystem

Arbetshydraulik l/min.....	28,8
Systemtryck bar	240
Drivlina hydraulik l/min.....	63
Drivlina max systemtryck bar.....	350

Cykeltider

Höjning bom s.....	3,2
Sänkning bom s.....	2,0
Invikning skopa s.....	2,2
Tippning skopa s.....	1,5
Rattvarv V/H varv.....	3/4

Däck

Däck.....	23 x 8,5-12 GR
-----------	----------------

Stark, snabb och smidig

Marknadens snabbaste, starkaste och smidigaste minilastare i sin klass. Med teleskopbom som standard, nås både höga höjder och stor lyftkraft med bibehållen smidighet. Förarplatsen är mycket bekväm med fjädrande säte, ställbart rattläge och elstyrda hydraulfunktioner direkt från den ergonomiska styrspeaken. Lastarens säkerhetssystem anlägger bromsarna automatiskt då föraren avlägsnar sig från förarplatsen, vilket gör användningen trygg och smidig.

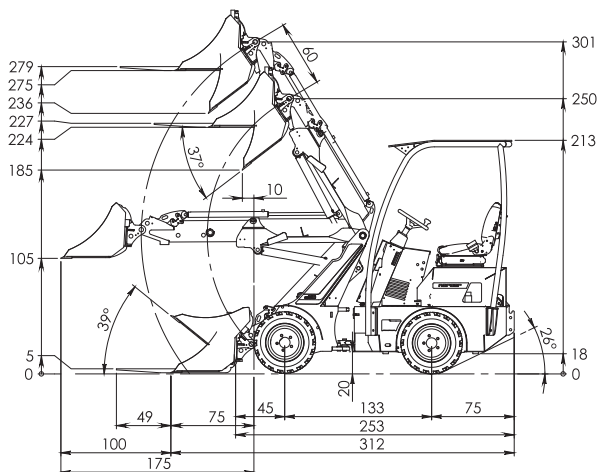
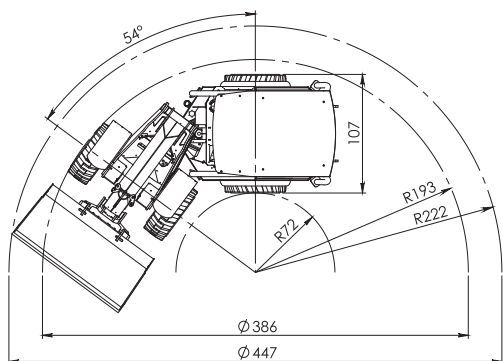

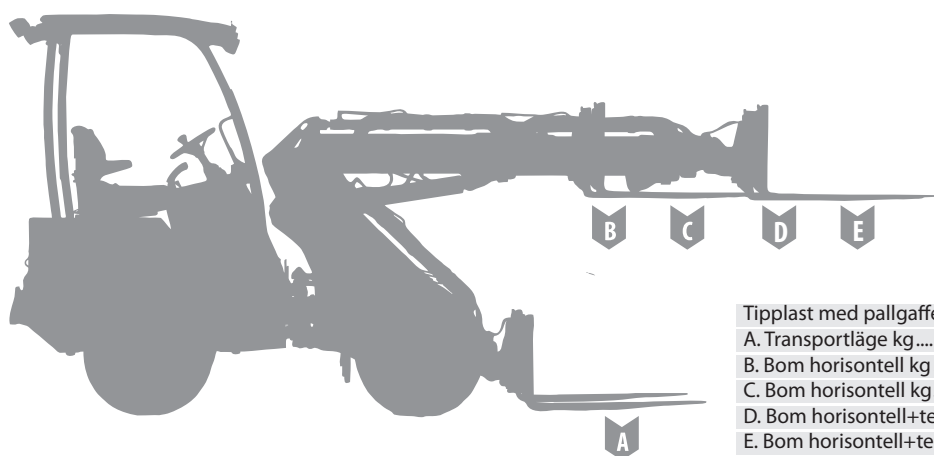

Standardmaskin + motvikt 180 kg

Tipplast med pallgaffel.....	Rak	Svängd	Rak.....	Svängd
A. Transportläge kg	700	700	700	700
B. Bom horisontell kg	1000	730	1000	950
C. Bom horisontell kg	805	510	805	660
D. Bom horisontell+teleskop... 690	440	720	570	570
E. Bom horisontell+teleskop ... 560	340	560	425	425

Standardutrustning a6020

- Skyddsåge ROPS/FOPS, säkerhetsbälte
- Arbetsbelysning fram
- Elstyrd parkeringsbroms / säkerhetssystem
- Flytläge på lyftbom
- Handgas och fotgas
- Varvtals- och timräknare, motortemperatur- och bränslenivåmätare
- Fjädrat säte med armstöd
- Justerbar rattstång
- ProDrive körsystem



MultiFaster Snabbkoppling

Multikopplingen gör byte av hydrauliska redskap enkelt och snabbt. Med en enkel handrörelse kopplas alla hydraulslangar in samtidigt och gör det omöjligt att koppla fel. Trycket släpps automatiskt och inget oljeläckage uppstår.



Teleskopbom

600mm teleskop ger god lyfthöjd och räckvidd. Manövreras elektriskt från bommens manöverspak.



Däck 23x8,5-12 GR

Tätmönstrat däck. Greppvänligt, mjukt däck som är skonsamt mot underlag. Lämpar sig för arbete på gräsmattor, grusgångar och gator. Däcket är även bra på snö och is. Maskinbredd 99 cm.

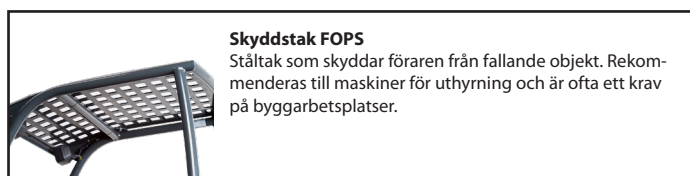

Skyddstak FOPS

Ståltak som skyddar föraren från fallande objekt. Rekommenderas till maskiner för uthyrning och är ofta ett krav på byggarbetsplatser.



Drivkraftsfördelare

Ger bättre fäste på halt eller ojämnt underlag. Drivning är garanterad på samma sidas hjul.

Extrautrustning a6020

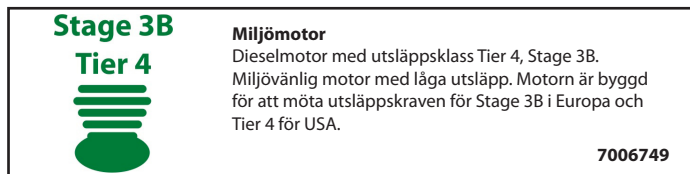

Miljömotor

Dieselmotor med utsläppsklass Tier 4, Stage 3B. Miljövänlig motor med låga utsläpp. Motorn är byggd för att möta utsläppskraven för Stage 3B i Europa och Tier 4 för USA.

7006749



Drivkraftsfördelare steg 2

Ger kontinuerlig dragkraft på alla hjul oavsett underlag.

7006724

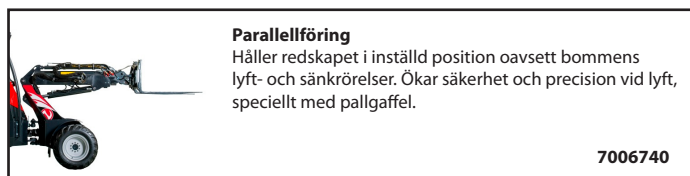

Parallellföring

Håller redskapet i inställd position oavsett bommens lyft- och sänkrörelser. Ökar säkerhet och precision vid lyft, speciellt med pallgaffel.

7006740



Automotive

Med automotive körsystem väljer du körriktningen med färdriktningsreglaget på lastarens joystick. Körsystemet är lättkört och passar utmärkt för lastning och även för mer kontinuerlig körning i arbete på vägar och gator.

7007331

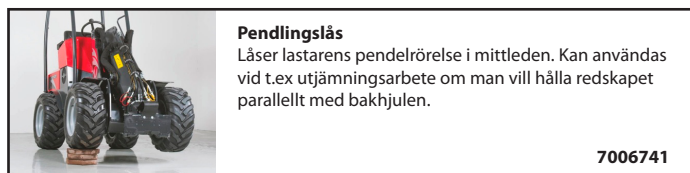

Pendlingslås

Låser lastarens pendelrörelse i mittleden. Kan användas vid t.ex utjämningsarbete om man vill hålla redskapet parallellt med bakhjulen.

7006741



Däck 23 x 10 -12 IN

Kompakta gummidäck. Slitstarkt däck som tål hög belastning. Lämpar sig för arbeten där underlaget kan innehålla vassa föremål. Kompakta däck är tunga och ökar maskinvikten markant. Maskinbredd 113 cm.

7006712

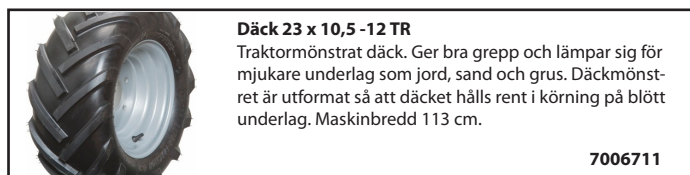

Däck 23 x 10,5 -12 TR

Traktormönstrat däck. Ger bra grepp och lämpar sig för mjukare underlag som jord, sand och grus. Däckmönstret är utformat så att däcket hålls rent i körning på blött underlag. Maskinbredd 113 cm.

7006711



Däck 23 x 10,5 -12 GR

Tätmönstrat däck. Greppvänligt, mjukt däck som är skonsamt mot underlag. Lämpar sig för arbete på mjukt underlag som gräsmattor, grusgångar och gator. Däcket är även bra på snö och is. Däckets bredd ger lågt marktryck. Maskinbredd 113 cm.

7006710

a6020

**Däck 23 x 12,5 - 12 GR**

Tätmonstrat däck. Greppvänligt, mjukt däck som är skonsamt mot underlag. Lämpar sig för arbete på mjukt underlag som gräsmattor, grusgångar och gator. Däcket är även bra på snö och is. Däckets bredd ger lågt marktryck. Maskinbredd 125 cm.

7006713

**Däck 23 x 8,5 - 12 IN**

Kompakta gummidäck. Slitstarkt däck som tål hög belastning. Lämpar sig för arbeten där underlaget kan innehålla vassa föremål. Kompakta däck är tunga och ökar maskinvikten markant. Maskinbredd 99 cm.

7006714

**Däck 23 x 8,5 - 12 IN**

Slitstarkt universaldäck som tål tung belastning. Lämpligt för arbete på hårdare underlag som asfalt, betong och hårdtrampat grus. Maskinbredd 107 cm.

7006756

**Elstyrtd hydrauluttag fram 4,5**

Hydrauluttag 4, 5 funktionen elstyrda. Ger möjlighet att styra redskap med krävande hydraulfunktioner. Styr två dubbelverkande rörelser från tryckknappar på manöver-spak.

7006727

**Hydrauluttag bakåt, enkel**

Enkelverkande 2 och friretur 3. Hydrauluttagen fungerar parallellt med främre uttag och styrs elektriskt med tryckknappar.

7006731

**Hydrauluttag bakåt, dubbel**

Dubbelverkande hydrauluttag (R1 och R2) och fri retur (R3). Styr hydrauliska redskap direkt från manöverspakens knappar. Hydrauluttag bak bör inte vara inkopplat samtidigt som hydrauluttag fram. Hydrauloljeflöde maximalt 28,8l/min.

7006739

**Hydrauloljekylare**

Kyler hydraulolja effektivt. Ger möjlighet att använda verktyg som kräver högt oljeflöde och används under längre perioder.

7006730

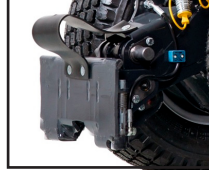
**Hydrauliskt redskapslås**

Byt redskap snabbt och enkelt utan att lämna förarplatsen.

7006763

**Arbetsbelysning LED**

Arbetsbelysning med effektiva LED-armaturer. Belysningspaketet innehåller fyra LED-armaturer monterade framåt, bakåt och sidorna upptill på skyddsågen, samt en armatur monterad på framvagnen för att ge en effektiv ljusbild på redskapet.

7006718

**Trafikutrustning**

Belysning och utrustning som krävs för körning på allmän väg. Besiktning och registrering krävs för körning på allmän väg och kan variera mellan länder. Fråga din återförsäljare om råd gällande besiktning i din region.

7006747

**Backspeglar**

Backspeglar monterade på vardera sida av lastaren. Speg-larna ger en bekvämare och tryggare körning.

7006719

**Arbetsljus bakåt**

Arbetsljus monterade baktill på skyddsågens tak. Ger en bra ljusbild för säkert arbete i mörker.

7006715

**Dragkrok kombi**

Dragkrok med 50 mm standardkula kombinerad med tapp för släp med dragögla. Motvikts- och dragkroksfäste 7006737 krävs för montering.

7006723

**Roterande varningsljus**

Varnar omgivningen för arbetande fordon.

7006743

**Motvikts- och dragkroksfäste**

Fäste för montering av dragkrok samt plats för 4 st 45 kg motvikter.

7006737

**Dragkrok**

Dragkrok med 50mm standardkula. Motvikts- och dragkroksfäste 7006737 krävs för montering.

7006722

**Motvikt 205 kg**

Kompakt motvikt påhängd och säkrad med bult-förband. Lyftöglor för enkel montering. Vikten kan inte användas tillsammans med övrig bakmonterad utrustning.

7006735

**Motvikt 45 kg**

Ökar maskinens stabilitet vid hantering av tunga laster. Monteras enkelt utan verktyg på motvikts- och dragkroksfäste 7006737. Max 4st (180kg).

7006736

**Motorvärmare**

Förbättrar startmöjlighet och minskar slitage vid kallstart. Rekommenderad inkopplingstid 30 min.

7006734

**Vindruta**

Skyddar mot flygande föremål t.ex vid arbete med slaghack, pikhammare eller snöslunga. Vindrute-torkare och spolning ingår.

7006750

**Bottenpansar**

Stålplatta monterad under motor och framram skyddar maskinen vid arbete i svår terräng.

7006720**Generator**

60 A:s generator. Ger möjlighet att montera mer arbetsbelysning. Rekommenderas för maskiner med trafikrustning och hytt med värme.

7006729**Eluppvärmt säte**

Värme i sätets sittdel ger högre komfort vid körning i kallt väder.

7006757**Komfortsäte**

Utrustat med låg-profil mekanisk fjädring som effektivt reducerar vibrationer. Viktjusteringsområde 50-170 kg. Ryggstödsförhöjning och justerbara armstöd standard.

7006758**Komfortsäte, eluppvärmt**

Komfortsäte med eluppvärmd sittdyna och ryggstöd

7006759**a6020****Komforthytt på sid 30**



a6026

Motor

Motorfabrikat.....	Kubota
Modell.....	1105
Cylindrar	3
Bränsletyp	Diesel
Cylindervolym cm ³	1123
Kylsystem.....	Vätska

Effekt

SAE, bruttoeffekt kW/hk.....	19,4/26,4
Maximalt bruttovridmoment Nm.....	72
vid motorvarvtal varv/min	2200
Max varvtal utan last varv/min	3000

Elsystem

Batteri V-Ah.....	12 - 53
Generator A	40

Servicevolym

Kylsystem l	6
Motorolja l.....	5
Bränsletank l.....	20
Hydraultank l.....	50
Hydraulsystem total volym l.....	55

Prestanda

Lyftkraft hydraulisk kg	1150
Brytkraft 50cm kg.....	960
Tipplast rak kg	960
Tipplast svängd kg	770
Tjänstevikt kg.....	1320
Körhastighet km/h.....	0-11
Dragkraft kg	950

Hydraulsystem

Arbetshydraulik l/min.....	24
Systemtryck bar	240
Drivlina hydraulik l/min.....	63
Drivlina max systemtryck bar.....	350

Cykeltider

Höjning bom s.....	3,7
Sänkning bom s	2,2
Invikning skopa s.....	2,6
Tippning skopa s.....	1,6
Rattvarv V/H varv.....	3/4

Däck

Däck.....	23 x 8,5-12 IN
-----------	----------------

Smidig och effektiv

Norcar a6026 är i sitt grundutförande en smidig arbetsmaskin. Den stabila teleskopbommen gör att arbete med höga lyft blir smidigt och säkert. Lyfthöjden med pallgaffel är hela 2,8 meter. Lyftbommen styrs enkelt och bekvämt från manöverspaken med elektrisk knappstyrning för teleskop och uttag för extern hydraulik. Ställbar ratt och ett bekvämt fjädrat säte ger en vilsam körning. Körsystemen med fotgas och körriktningsspedal gör att lastaren körs med otrolig precision även med krävande redskap och terräng. Norcar a6026 är ett effektivt arbetsredskap där arbetet varierar mellan lyftarbete, snöröjning och jordförflyttning.

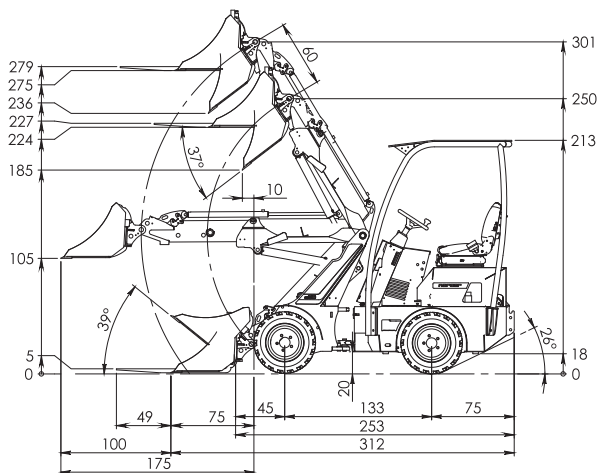
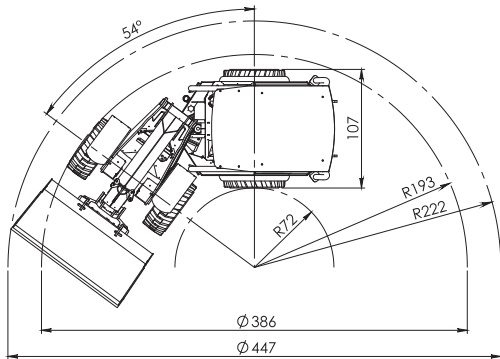

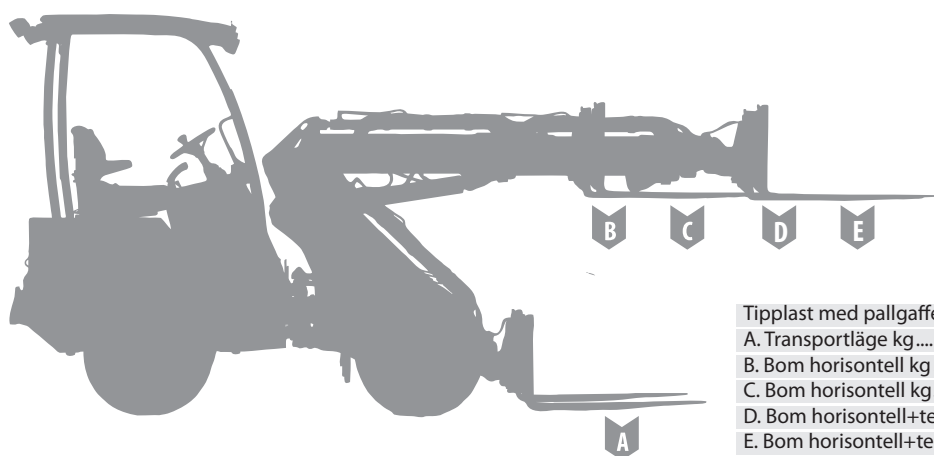

Standardmaskin + motvikt 180 kg

Tipplast med pallgaffel.....	Rak	Svängd	Rak.....	Svängd
A. Transportläge kg	700	700	700	700
B. Bom horisontell kg	1000	730	1000	950
C. Bom horisontell kg	805	510	805	660
D. Bom horisontell+teleskop... ..	690	440	720	570
E. Bom horisontell+teleskop	560	340	560	425

Standardutrustning a6026

- Skyddsåge ROPS/FOPS, säkerhetsbälte
- Arbetsbelysning fram
- Elstyrd parkeringsbroms / säkerhetssystem
- Flytläge på lyftbom
- Handgas och fotgas
- Varvtals- och timräknare, motortemperatur- och bränslenivåmätare
- Fjädrat säte med armstöd
- Justerbar rattstång
- ProDrive körsystem



MultiFaster Snabbkoppling

MultiFaster kopplingen gör byte av hydrauliska redskap enkelt och snabbt. Med en enkel handrörelse kopplas alla hydraulslangar in samtidigt och gör det omöjligt att koppla fel. Trycket släpps automatiskt och inget oljeläckage uppstår.



Teleskopbom

600mm teleskop ger god lyfthöjd och räckvidd. Manövreras elektriskt från bommens manöverspak.



Däck 23 x 8,5-12 IN

Slitstarkt universaldäck som tål tung belastning. Lämpligt för arbete på hårdare underlag som asfalt, betong och hårdtrampat grus. Maskinbredd 107 cm

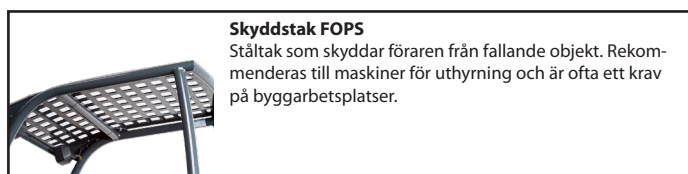

Skyddstak FOPS

Ståltak som skyddar föraren från fallande objekt. Rekommenderas till maskiner för uthyrning och är ofta ett krav på byggarbetsplatser.



Drivkraftsfördelare

Ger bättre fäste på halt eller ojämnt underlag. Drivning är garanterad på samma sidas hjul.

Extrautrustning a6026

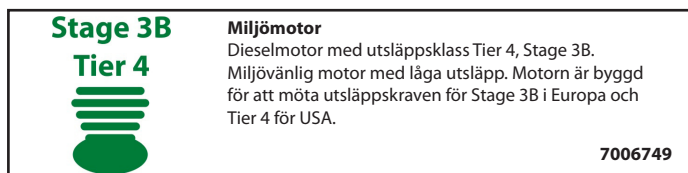

Stage 3B Tier 4

Miljömotor

Dieselmotor med utsläppsklass Tier 4, Stage 3B. Miljövänlig motor med låga utsläpp. Motorn är byggd för att möta utsläppskraven för Stage 3B i Europa och Tier 4 för USA.

7006749



Drivkraftsfördelare steg 2

Ger kontinuerlig dragkraft på alla hjul oavsett underlag.

7001831

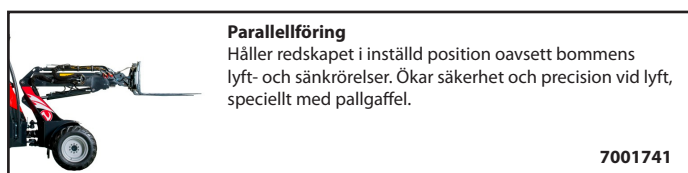

Parallellföring

Håller redskapet i inställd position oavsett bommens lyft- och sänkrörelser. Ökar säkerhet och precision vid lyft, speciellt med pallgaffel.

7001741



Pendlingslås

Läser lastarens pendelrörelse i mittleden. Kan användas vid t.ex utjämningsarbete om man vill hålla redskapet parallellt med bakhjulen.

7002337



HIGH
↑
SPEED
↓
LOW

2-hastighetsområde

Växla mellan dragkraft och fart. Lågväxel 0-9km/h. Högväxel 0-19km/h. Lågväxel dragkraft 1100kg. Högväxel dragkraft 550kg.

7001739



Automotive

Med automotive körsystem väljer du körriktningen med färdriktningsreglaget på lastarens joystick. Körsystemet är lättkört och passar utmärkt för lastning och även för mer kontinuerlig körning i arbete på vägar och gator.

7007410

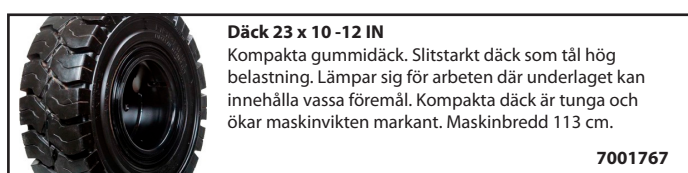

Däck 23 x 10-12 IN

Kompakta gummidäck. Slitstarkt däck som tål hög belastning. Lämpar sig för arbeten där underlaget kan innehålla vassa föremål. Kompakta däck är tunga och ökar maskinvikten markant. Maskinbredd 113 cm.

7001767



Däck 23 x 10,5-12 TR

Traktormönstrat däck. Ger bra grepp och lämpar sig för mjukare underlag som jord, sand och grus. Däckmönstret är utformat så att däckets hålls rent i körning på blött underlag. Maskinbredd 113 cm.

7001768

**Däck 23 x 10,5-12 GR**

Tätmönstrat däck. Greppvänligt, mjukt däck som är skonsamt mot underlag. Lämpar sig för arbete på mjukt underlag som gräsmattor, grusgångar och gator. Däcket är även bra på snö och is. Däckets bredd ger lågt marktryck. Maskinbredd 113 cm.

7001769**Däck 23 x 12,5-12 GR**

Tätmönstrat däck. Greppvänligt, mjukt däck som är skonsamt mot underlag. Lämpar sig för arbete på mjukt underlag som gräsmattor, grusgångar och gator. Däcket är även bra på snö och is. Däckets bredd ger lågt marktryck. Maskinbredd 125 cm.

7001746**Däck 23x8,5-12 GR**

Tätmönstrat däck. Greppvänligt, mjukt däck som är skonsamt mot underlag. Lämpar sig för arbete på gräsmattor, grusgångar och gator. Däcket är även bra på snö och is. Maskinbredd 99 cm.

7007036**Däck 23 x 8,5-12 IN**

Slitstarkt universaldäck som tål tung belastning. Lämpligt för arbete på hårdare underlag som asfalt, betong och hårdtrampat grus. Maskinbredd 99 cm.

7001744**Hydrauluttag bakåt, enkel**

Enkelverkande 2 och fri retur 3. Hydrauluttagen fungerar parallellt med främre uttag och styrs elektriskt med tryckknappar.

7001742**Hydrauluttag bakåt, dubbel**

Dubbelverkande hydrauluttag (R1 och R2) och fri retur (R3). Styr hydrauliska redskap direkt från manöverspakens knappar. Hydrauluttag bak bör inte vara inkopplat samtidigt som hydrauluttag fram. Hydrauloljeflöde maximalt 24l/min.

7007038**Elstyrt hydrauluttag fram 4,5**

Hydrauluttag 4, 5 funktionen elstyrda. Ger möjlighet att styra redskap med krävande hydraulfunktioner. Styr två dubbelverkande rörelser från tryckknappar på manöverspak.

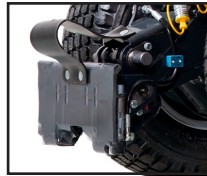
7001743**Hydrauliskt redskapslås**

Byt redskap snabbt och enkelt utan att lämna förarplatsen.

7005416**Hydrauloljekylare**

Kyler hydraulolja effektivt. Ger möjlighet att använda verktyg som kräver högt oljeflöde och används under längre perioder.

7001835**Arbetsbelysning LED**

Arbetsbelysning med effektiva LED-armaturer. Belysningspaketet innehåller fyra LED-armaturer monterade framåt, bakåt och sidorna upptill på skyddsången, samt en armatur monterad på framvagnen för att ge en effektiv ljusbild på redskapet.

7006036**Backspeglar**

Backspeglar monterade på vardera sida av lastaren. Speg-larna ger en bekvämare och tryggare körning.

7002604**Trafikutrustning**

Belysning och utrustning som krävs för körning på allmän väg. Besiktning och registrering krävs för körning på allmän väg och kan variera mellan länder. Fråga din återförsäljare om råd gällande besiktning i din region.

7001825**Roterande varningsljus**

Varnar omgivningen för arbetande fordon.

7001750**Arbetsljus bakåt**

Arbetsljus monterade baktill på skyddsågens tak. Ger en bra ljusbild för säkert arbete i mörker.

7001749**Motvikts- och dragkroksfäste**

Fäste för montering av dragkrok samt plats för 4 st 45 kg motvikter.

7001923**Dragkrok kombi**

Dragkrok med 50 mm standardkula kombinerad med tapp för släp med dragögla. Motvikts- och dragkroksfäste 7001923 krävs för montering.

7001837**Dragkrok**

Dragkrok med 50mm standardkula. Motvikts- och dragkroksfäste 7001923 krävs för montering.

7001836**Motvikt 205 kg**

Kompakt motvikt påhängd och säkrad med bultförband. Lyftöglor för enkel montering. Vikten kan inte användas tillsammans med övrig bakmonterad utrustning.

7004506**Motvikt 45 kg**

Ökar maskinens stabilitet vid hantering av tunga laster. Monteras enkelt utan verktyg på motvikts- och dragkroksfäste 7001923. Max 4st (180kg).

7001911**Vindruta**

Skyddar mot flygande föremål t.ex vid arbete med slaghack, pikhammare eller snöslunga. Vindrute-torkare och spolning ingår.

7002318

**Generator**

60 A:s generator. Ger möjlighet att montera mer arbetsbelysning. Rekommenderas för maskiner med trafikutrustning och hytt med värme.

7003279

**Eluppvärmt säte**

Värme i sätets sittdel ger högre komfort vid körning i kallt väder.

7001747

**Komfortsäte**

Utrustat med låg-profil mekanisk fjädring som effektivt reducerar vibrationer. Viktjusteringsområde 50-170 kg. Ryggstödsförhöjning och justerbara armstöd standard.

7006834

**Komfortsäte, eluppvärmt**

Komfortsäte med eluppvärmd sittdyna och ryggstöd

7006835

**Bottenpansar**

Stålplatta monterad under motor och framram skyddar maskinen vid arbete i svår terräng.

7001751

**Motorvärmare**

Förbättrar startmöjlighet och minskar slitage vid kallstart. Rekommenderad inkopplingstid 30 min.

7001748

Komforthytt på sid 30

a6026



Motor

Motorfabrikat.....	Kubota
Modell.....	1105
Cylindrar	3
Bränsletyp	Diesel
Cylindervolym cm ³	1123
Kylsystem.....	Vätska

Effekt

SAE, bruttoeffekt kW/hk.....	19,4/26,4
Maximalt bruttovridmoment Nm.....	72
vid motorvarvtal varv/min	2200
Max varvtal utan last varv/min	3000

Elsystem

Batteri V-Ah.....	12 - 53
Generator A	40

Servicevolym

Kylsystem l	6
Motorolja l.....	5
Bränsletank l.....	20
Hydraultank l.....	50
Hydraulsystem total volym l.....	55

Prestanda

Lyftkraft hydraulisk kg	1250
Brytkraft 50cm kg.....	960
Tipplast rak kg	1150
Tipplast svängd kg	770
Tjänstevikt kg.....	1320
Körhastighet låg km/h.....	0-9
Körhastighet hög km/h.....	0-19
Dragkraft låg kg.....	1100
Dragkraft hög kg	550

Hydraulsystem

Arbetshydraulik l/min.....	(18+24) 42
Systemtryck bar	240
Drivlina hydraulik l/min.....	63
Drivlina max systemtryck bar.....	350

Cykeltider

Höjning bom s.....	3,7
Sänkning bom s	2,2
Invikning skopa s.....	2,6
Tippning skopa s.....	1,6
Rattvarv V/H varv.....	3/4

Däck

Däck.....	23 x 10,5-12 TR
-----------	-----------------

Mångsidig hydraulik

Norcar a6226 har samma kompakta format som a6026, men med en högre utrustningsnivå redan som standard. Med dubbla hydropumpar för arbetshydrauliken är maskinen väl förberedd för arbete med redskap som kräver högt hydrauloljeflöde. Dessutom kan flera funktioner användas samtidigt utan att påverka varandra vilket gör arbetet effektivare. Maskinen bjuder på hög dragkraft, körhastighet och lyftkraft i standardutförande och är en maskin för professionell användning.

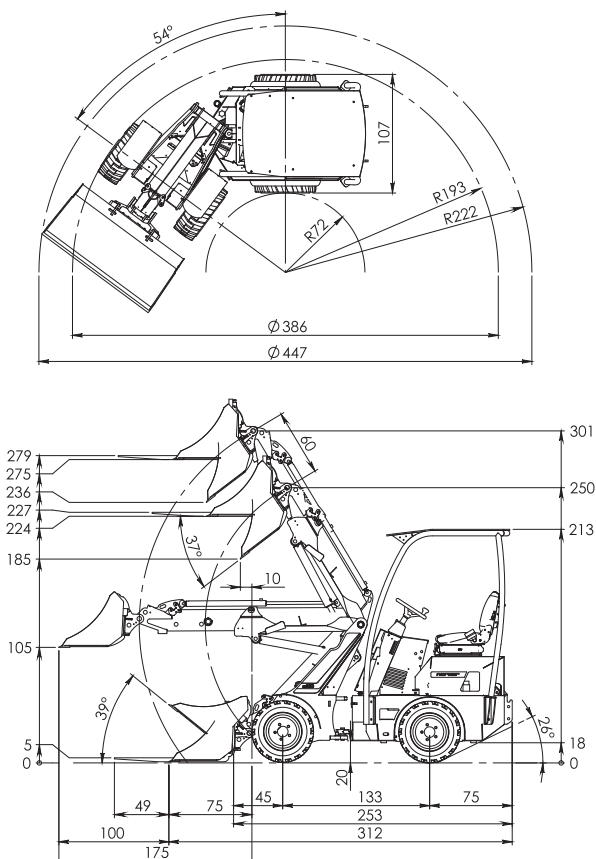

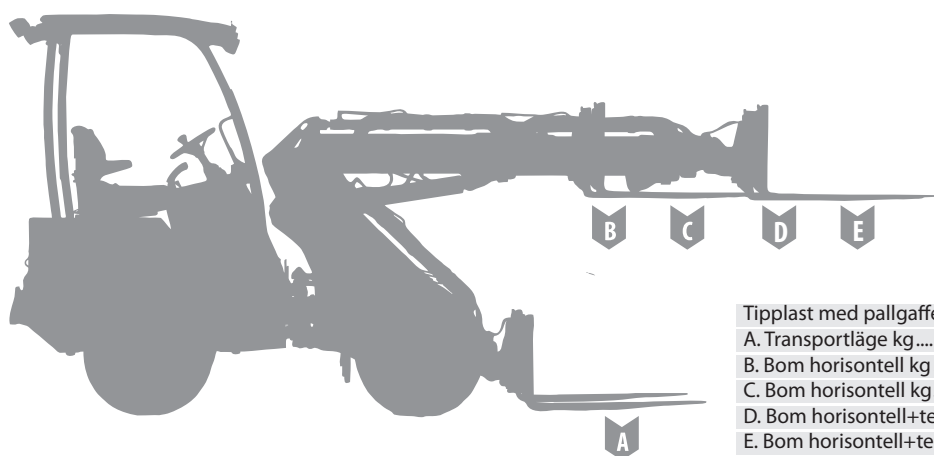

Standardmaskin + motvikt 180 kg

Tipplast med pallgaffel.....	Rak	Svängd	Rak.....	Svängd
A. Transportläge kg	940	640	940	780
B. Bom horisontell kg	1180	790	1200	980
C. Bom horisontell kg	850	510	1100	660
D. Bom horisontell+teleskop... 710	440	800	570	
E. Bom horisontell+teleskop ... 550	340	730	425	

Standardutrustning a6226

- Skyddsåge ROPS/FOPS, säkerhetsbälte
- Arbetsbelysning fram
- Elstyrd parkeringsbroms / säkerhetssystem
- Flytläge på lyftbom
- Handgas och fotgas
- Varvtals- och timräknare, motortemperatur- och bränslenivåmätare
- Fjädrat säte med armstöd
- Justerbar rattstång
- ProDrive körsystem



MultiFaster Snabbkoppling

Multikopplingen gör byte av hydrauliska redskap enkelt och snabbt. Med en enkel handrörelse kopplas alla hydraulslangar in samtidigt och gör det omöjligt att koppla fel. Trycket släpps automatiskt och inget oljeläckage uppstår.

a6226



Teleskopbom
600mm teleskop ger god lyfthöjd och räckvidd. Manövreras elektriskt från bommens manöverspak.



Parallellföring
Håller redskapet i inställd position oavsett bommens lyft- och sänkrörelser. Ökar säkerhet och precision vid lyft, speciellt med pallgaffel.



Hydrauluttag bak, enkel
Enkelverkande hydrauluttag (2) och fri retur (3). Styr hydrauliska redskap direkt från manöverspakens knappar. Hydrauluttag bak bör inte vara inkopplat samtidigt som hydrauluttag fram. Hydrauloljeflöde maximalt 42l/min.



Hydrauloljekylare
Håller hydrauloljans temperatur på rätt nivå vid användning av redskap som kräver högt oljeflöde under långa körpass.



Högekacitetshydraulik
Dubbla hydraulpumpar för arbetshydraulik ger valbart flöde (18/42 l/min) för hydrauluttag. Teleskopbom och extern hydraulik fungerar oberoende av bommens rörelser.



Två körhastighetsområden
Växla mellan dragkraft och fart. Låg växel: 0-9km/h, dragkraft 1100kg. Hög växel: 0-19km/h, dragkraft 550kg



Däck 23 x 10,5-12 TR
Traktormönstrat däck. Ger bra grepp och lämpar sig för mjukare underlag som jord, sand och grus. Däckmönstret är utformat så att däcket hålls rent vid körning på blött underlag. Maskinbredd 113cm.



Drivkraftsfördelare
Ger bättre fäste på halt eller ojämnt underlag. Drivning är garanterad på samma sidas hjul.



Skyddstak FOPS
Ståltak som skyddar föraren från fallande objekt. Rekommenderas till maskiner för uthyrning och är ofta ett krav på byggarbetsplatser.

Extrautrustning a6226



Miljömotor

Dieselmotor med utsläppsklass Tier 4, Stage 3B. Miljövänlig motor med låga utsläpp. Motorn är byggd för att möta utsläppskraven för Stage 3B i Europa och Tier 4 för USA.

7004952



Drivkraftsfördelare steg 2

Ger kontinuerlig dragkraft på alla hjul oavsett underlag.

7004522



Pendlingslås

Läser lastarens pendelrörelse i mittleden. Kan användas vid t.ex utjämningsarbete om man vill hålla redskapet parallellt med bakhjulen.

7004532



Automotive

Med automotive körsystem väljer du körriktningen med färdriktningsreglaget på lastarens joystick. Körsystemet är lättkört och passar utmärkt för lastning och även för mer kontinuerlig körning i arbete på vägar och gator.

7007411



Däck 23 x 10,5-12 GR

Tätmonstrat däck. Greppvänligt, mjukt däck som är skonsamt mot underlag. Lämpar sig för arbete på mjukt underlag som gräsmattor, grusgångar och gator. Däcket är även bra på snö och is. Däckets bredd ger lågt marktryck. Maskinbredd 113 cm.

7004513



Däck 23 x 10-12 IN

Kompakta gummidäck. Slitstarkt däck som tål hög belastning. Lämpar sig för arbeten där underlaget kan innehålla vassa föremål. Kompakta däck är tunga och ökar maskinvikten markant. Maskinbredd 113 cm.

7004514



Däck 23x8,5-12 GR

Tätmonstrat däck. Greppvänligt, mjukt däck som är skonsamt mot underlag. Lämpar sig för arbete på gräsmattor, grusgångar och gator. Däcket är även bra på snö och is. Maskinbredd 99 cm.

7007037



Däck 23 x 12,5-12 GR

Tätmonstrat däck. Greppvänligt, mjukt däck som är skonsamt mot underlag. Lämpar sig för arbete på mjukt underlag som gräsmattor, grusgångar och gator. Däcket är även bra på snö och is. Däckets bredd ger lågt marktryck. Maskinbredd 125 cm.

7004512



Däck 23 x 8,5-12 IN

Slitstarkt universaldäck som tål tung belastning. Lämpligt för arbete på hårda underlag som asfalt, betong och hårdtrampat grus. Maskinbredd 99 cm.

7004510



Däck 23 x 8,5-12 IN

Slitstarkt universaldäck som tål tung belastning. Lämpligt för arbete på hårda underlag som asfalt, betong och hårdtrampat grus. Maskinbredd 107 cm.

7004511



Extra hydrauluttag fram

Elstyrt dubbelverkande hydrauluttag (4 och 5). Ger möjlighet att styra flera hydrauliska funktioner på redskap direkt från manöverspakens knappar. Hydrauloljeflöde maximalt 18l/min.

7004509



Hydrauluttag bakåt, dubbel

Dubbelverkande hydrauluttag (R1 och R2) och fri retur (R3). Styr hydrauliska redskap direkt från manöverspakens knappar. Hydrauluttag bak bör inte vara inkopplat samtidigt som hydrauluttag fram. Hydrauloljeflöde maximalt 42l/min.

7007039



Arbetsbelysning LED

Arbetsbelysning med effektiva LED-armaturer. Belysningspaketet innehåller fyra LED-armaturer monterade framåt, bakåt och sidorna upptill på skyddsbågen, samt en armatur monterad på framvagnen för att ge en effektiv ljusbild på redskapet.

7006037

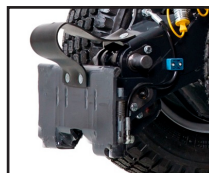

Hydrauliskt redskapslås

Byt redskap snabbt och enkelt utan att lämna förarplatsen.

7005417



Backspeglar

Backspeglar monterade på vardera sida av lastaren. Spegelarna ger en bekvämare och tryggare körning.

7004533



Trafikutrustning

Belysning och utrustning som krävs för körning på allmän väg. Besiktning och registrering krävs för körning på allmän väg och kan variera mellan länder. Fråga din återförsäljare om råd gällande besiktning i din region.

7004520



Roterande varningsljus

Varnar omgivningen för arbetande fordon.

7004518



Arbetsljus bakåt

Arbetsljus monterade baktill på skyddsbågens tak. Ger en bra ljusbild för säkert arbete i mörker.

7004517



Motvikts- och dragkroksfäste

Fäste för montering av dragkrok samt plats för 4 st 45 kg motvikter.

7004525



Dragkrok kombi

Dragkrok med 50 mm standardkula kombinerad med tapp för släp med dragögla. Motvikts- och dragkroksfäste 7004525 krävs för montering.

7004524

**Dragkrok**

Dragkrok med 50mm standardkula. Motvikts- och dragkroksfäste 7004525 krävs för montering.

7004523**Motvikt 45 kg**

Ökar maskinens stabilitet vid hantering av tunga laster. Monteras enkelt utan verktyg på motvikts- och dragkroksfäste 7004525. Max 4st (180kg).

7004526**Motvikt 205 kg**

Kompakt motvikt påhängd och säkrad med bultförband. Lyftöglor för enkel montering. Vikten kan inte användas tillsammans med övrig bakmonterad utrustning.

7004544**Motorvärmare**

Förbättrar startmöjlighet och minskar slitage vid kallstart. Rekommenderad inkopplingstid 30 min.

7004516**Vindruta**

Skyddar mot flygande föremål t.ex vid arbete med slaghack, pikhammare eller snöslunga. Vindrutetorkare och spolning ingår.

7004527**Eluppvärmt säte**

Värme i sätets sittdel ger högre komfort vid körning i kallt väder.

7004515**Komfortsäte**

Urustat med låg-profil mekanisk fjädring som effektivt reducerar vibrationer. Viktjusteringsområde 50-170 kg. Ryggstödsförhöjning och justerbara armstöd standard.

7006832**Komfortsäte, eluppvärmt**

Komfortsäte med eluppvärmd sittdyna och ryggstöd

7004515**Bottenpannar**

Stålplatta monterad under motor och framram skyddar maskinen vid arbete i svår terräng.

7004519**Generator**

60 A:s generator. Ger möjlighet att montera mer arbetsbelysning. Rekommenderas för maskiner med trafikutrustning och hytt med värme.

7004535**Komforthytt på sid 30****a6226**



a7236

Motor

Motorfabrikat.....	Kubota
Modell.....	1505
Cylindrar	4
Bränsletyp	Diesel
Cylindervolym cm ³	1498
Kylsystem.....	Vätska

Effekt

SAE, bruttoeffekt kW/hk.....	27/36
Maximalt bruttovridmoment Nm.....	98
vid motorvarvtal varv/min	2200
Max varvtal utan last varv/min	3000

Elsystem

Batteri V-Ah	12 - 53
Generator A	40

Servicevolym

Kylsystem l	6
Motorolja l.....	5
Bränsletank l.....	20
Hydraultank l.....	45
Hydraulsystem total volym l.....	50

Prestanda

Lyftkraft hydraulisk kg	2100
Brytkraft 50cm kg.....	1500
Tipplast rak kg	1500
Tipplast svängd kg	900
Tjänstevikt kg.....	1790
Körhastighet låg km/h.....	0-9
Körhastighet hög km/h.....	0-20
Dragkraft låg kg	1400
Dragkraft hög kg	700

Hydraulsystem

Arbetshydraulik l/min	(24+33) 57
Motorvarvtal varv/min	3000
Systemtryck bar	240
Drivlina hydraulik l/min.....	84
Drivlina max systemtryck bar.....	350

Cykeltider

Höjning bom s.....	4,2
Sänkning bom s.....	2,6
Invikning skopa s.....	2,9
Tippning skopa s.....	2,2
Rattvarv V/H varv.....	4/5

Däck

Däck.....	320/55-15 TR
-----------	--------------

Styrka och kapacitet

Överlägsen styrka, markfrigång och kapacitet finns i a-seriens största lastare a7236 och a7545. Norcar a7236 har en hög utrustningsnivå redan som standard. Med fyr-cylindrig dieselmotor och dubbla hydraulpumpar för arbetshydrauliken är maskinen väl förberedd för arbete med redskap som kräver högt hydrauloljeflöde. Flera funktioner kan användas samtidigt utan att påverka varandra vilket gör arbetet effektivare. Lyftbommen kan förlängas 750mm teleskopiskt vilket ger en lyfthöjd som tål att jämföras. Med en tipplast på 1500kg på lastpall är den en av marknadens starkaste lastare i sin viktclass.

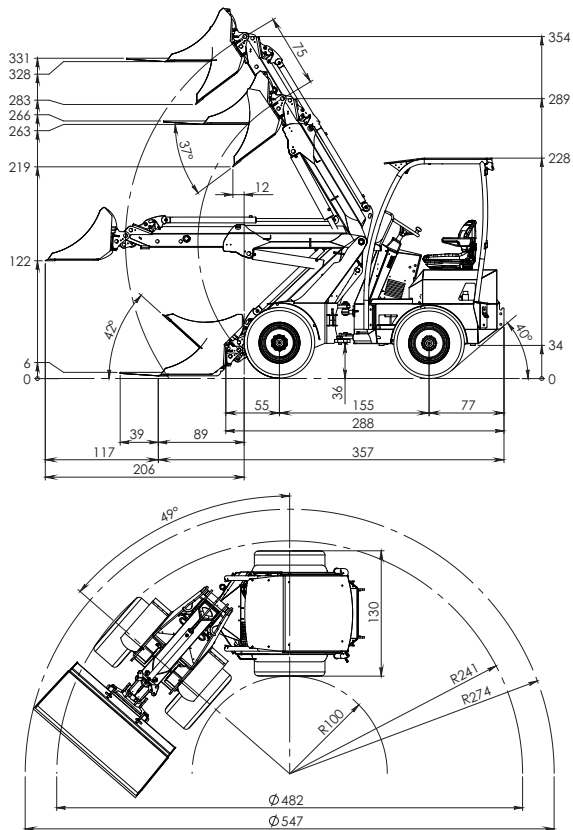

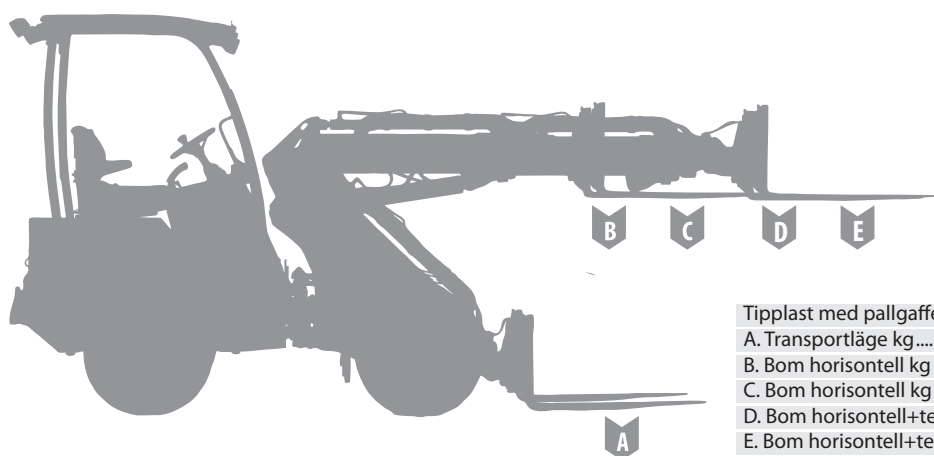

Standardmaskin		+motvikt 270 kg	
Tipplast med pallgaffel.....	Rak Svängd	Rak..... Svängd	
A. Transportläge kg	1170.....940	1500.....1360	
B. Bom horisontell kg	1500.....1025	1670.....1450	
C. Bom horisontell kg	1010.....700	1500.....1050	
D. Bom horisontell+teleskop... 745	540.....	1070.....760	
E. Bom horisontell+teleskop ... 675	450.....	930.....630	

Standardutrustning a7236

Skyddsåge ROPS/FOPS, säkerhetsbälte
 Arbetsbelysning fram
 Elstyrd parkeringsbroms / säkerhetssystem
 Flytläge på lyftbom
 Handgas och fotgas
 Varvtals- och timräknare, motortemperatur- och bränslenivåmätare
 Fjädrat säte med armstöd
 Justerbar rattstång
 ProDrive körsystem



MultiFaster Snabbkoppling

Multikopplingen gör byte av hydrauliska redskap enkelt och snabbt. Med en enkel handrörelse kopplas alla hydraulslangar in samtidigt och gör det omöjligt att koppla fel. Trycket släpps automatiskt och inget oljeläckage uppstår.



Teleskopbom

750mm teleskop ger god lyfthöjd och räckvidd. Manövreras elektriskt från bommens manöverspak.

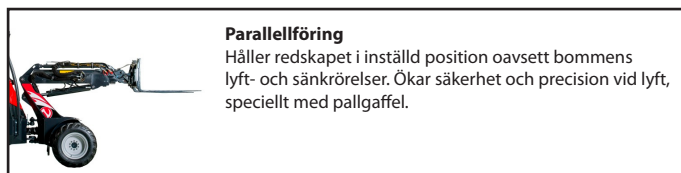

Parallellföring

Håller redskapet i inställd position oavsett bommens lyft- och sänkrörelser. Ökar säkerhet och precision vid lyft, speciellt med pallgaffel.

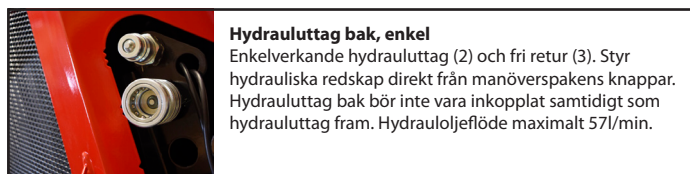

Hydrauluttag bak, enkel

Enkelverkande hydrauluttag (2) och fri retur (3). Styr hydrauliska redskap direkt från manöverspakens knappar. Hydrauluttag bak bör inte vara inkopplat samtidigt som hydrauluttag fram. Hydrauloljeflöde maximalt 57l/min.

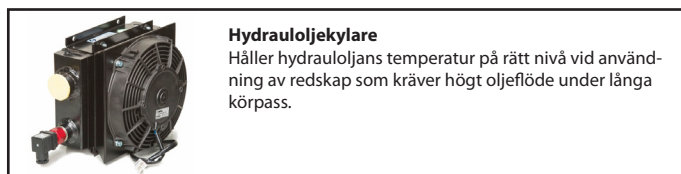

Hydrauloljekylare

Håller hydrauloljans temperatur på rätt nivå vid användning av redskap som kräver högt oljeflöde under långa körpass.

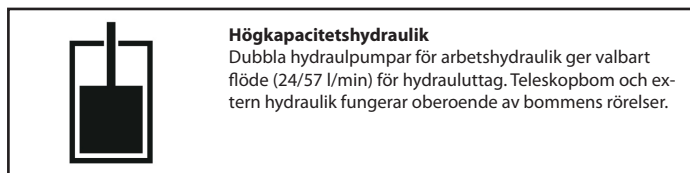

Högekacitetshydraulik

Dubbla hydropumpar för arbetshydraulik ger valbart flöde (24/57 l/min) för hydrauluttag. Teleskopbom och extern hydraulik fungerar oberoende av bommens rörelser.

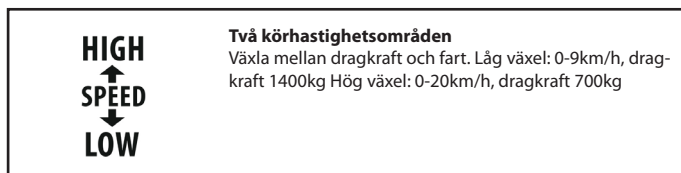

Två körhastighetsområden

Växla mellan dragkraft och fart. Låg växel: 0-9km/h, dragkraft 1400kg Hög växel: 0-20km/h, dragkraft 700kg

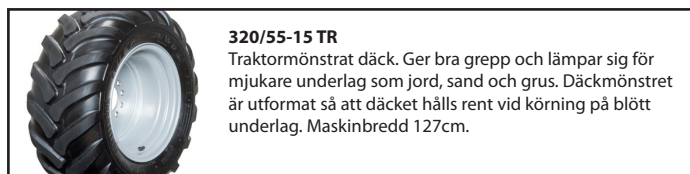

320/55-15 TR

Traktormönstrat däck. Ger bra grepp och lämpar sig för mjukare underlag som jord, sand och grus. Däckmönstret är utformat så att däckets hålls rent vid körning på blött underlag. Maskinbredd 127cm.

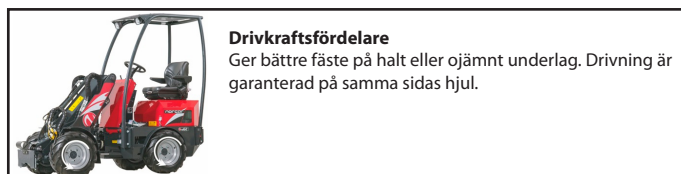

Drivkraftsfördelare

Ger bättre fäste på halt eller ojämnt underlag. Drivning är garanterad på samma sidas hjul.

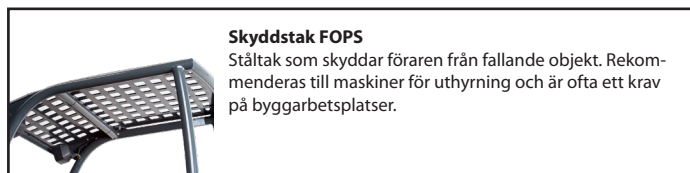

Skyddstak FOPS

Ståltak som skyddar föraren från fallande objekt. Rekommenderas till maskiner för utyrning och är ofta ett krav på byggarbetsplatser.

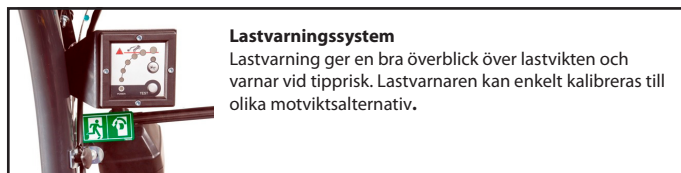

Lastvarningssystem

Lastvarning ger en bra överblick över lastvikten och varnar vid tipprisk. Lastvarnaren kan enkelt kalibreras till olika motviktsalternativ.

a7236

Extrautrustning a7236



Drivkraftsfördelare steg 2
Ger kontinuerlig dragkraft på alla hjul oavsett underlag.

7004567



Pendlingslås
Läser lastarens pendelrörelse i mittleden. Kan användas vid t.ex utjämningsarbete om man vill hålla redskapet parallellt med bakhjulen.

7004619



Automotive
Med automotive körsystem väljer du körriktningen med färdriktningsreglaget på lastarens joystick. Körsystemet är lättkört och passar utmärkt för lastning och även för mer kontinuerlig körning i arbete på vägar och gator.

7007180



Däck 27x8,5-15 IN
Slitstarkt universaldäck som tål tung belastning. Lämpligt för arbete på hårda underlag som asfalt, betong och hård trampat grus. Maskinbredd 105 cm

7006083



Däck 320 55-15 GR
Tätmonstrat däck. Greppvänligt, mjukt däck som är skonsamt mot underlag. Lämpar sig för arbete på gräsmattor, grusgångar och gator. Däcket är även bra på snö och is. Maskinbredd 127 cm.

7004565



Däck 320/60-12 TR
Slitstarkt, traktormönstrat däck som tål tung belastning. Lämpligt för arbete på hårda underlag men har bra framkomlighet även på mjuk mark. Maskinbredd 127cm.

7004563



Däck 400/45-15,5 GR
Twin-däck med stort däkmönster. Däcket ger bra grepp på alla underlag och däckets bredd och mönstertyp gör att marktrycket är mycket lågt. Maskinbredd 142 cm.

7006348



Extra hydrauluttag fram
Elstyrtd dubbelverkande hydrauluttag (4 och 5). Ger möjlighet att styra flera hydrauliska funktioner på redskap direkt från manöverspakens knappar. Hydrauloljeflöde maximalt 24l/min.

7004571



Hydrauluttag bakåt, dubbel
Dubbelverkande hydrauluttag (R1 och R2) och fri retur (R3). Styr hydrauliska redskap direkt från manöverspakens knappar. Hydrauluttag bak bör inte vara inkopplat samtidigt som hydrauluttag fram. Hydrauloljeflöde maximalt 57l/min.

7004573

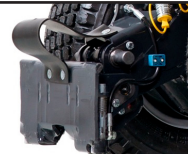

Hydrauliskt redskapslås
Byt redskap snabbt och enkelt utan att lämna förarplatsen.

7004569



Arbetsbelysning LED
Arbetsbelysning med effektiva LED-armaturer. Belysningspaketet innehåller fyra LED-armaturer monterade framåt, bakåt och sidorna upp till på skyddsbågen, samt en armatur monterad på framvagnen för att ge en effektiv ljusbild på redskapet.

7006038

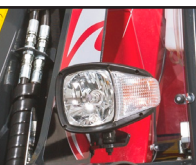

Trafikutrustning
Belysning och utrustning som krävs för körning på allmän väg. Besiktning och registrering krävs för körning på allmän väg och kan variera mellan länder. Fråga din återförsäljare om råd gällande besiktning i din region.

7004578



Backspeglar
Backspeglar monterade på vardera sida av lastaren. Spegelarna ger en bekvämare och tryggare körning.

7004582



Arbetsljus bakåt
Arbetsljus monterade baktill på skyddsbågens tak. Ger en bra ljusbild för säkert arbete i mörker.

7004584



Roterande varningsljus
Varnar omgivningen för arbetande fordon.

7004576



Motvikts- och dragkroksfäste
Fäste för montering av dragkrok samt plats för 4 st 45 kg motvikter.

7004609



Dragkrok
Dragkrok med 50mm standardkula. Motvikts- och dragkroksfäste 7004609 krävs för montering.

7004611



Dragkrok kombi
Dragkrok med 50 mm standardkula kombinerad med tapp för släp med dragögla. Motvikts- och dragkroksfäste 7004609 krävs för montering.

7004613



Motvikt 45 kg
Ökar maskinens stabilitet vid hantering av tunga laster. Monteras enkelt utan verktyg på motvikts- och dragkroksfäste 7004609. Max 4st (180kg).

7004615



Motvikt 205 kg
Kompakt motvikt påhängd och säkrad med bultförband. Lyftöglor för enkel montering. Vikten kan inte användas tillsammans med övrig bakmonterad utrustning.

7004617



Motorvärmare
Förbättrar startmöjlighet och minskar slitage vid kallstart. Rekommenderad inkopplingstid 30 min.

7004574



Vindruta
Skyddar mot flygande föremål t.ex vid arbete med slaghack, pikhammare eller snöslunga. Vindrutetorkare och spolning ingår.

7004586



Generator
60 A:s generator. Ger möjlighet att montera mer arbetsbelysning. Rekommenderas för maskiner med trafikrustning och hytt med värme.

7004621



Katalysator
Katalysator

7006396



Komfortsäte
Utrustat med låg-profil mekanisk fjädring som effektivt reducerar vibrationer. Viktjusteringsområde 50-170 kg. Ryggstödsförhöjning och justerbara armstöd standard.

7006830



Eluppvärmt säte
Värme i sätets sittdel ger högre komfort vid körning i kallt väder.

7004605



Komfortsäte, eluppvärmt
Komfortsäte med eluppvärmd sittdyna och ryggstöd

7006831



Bottenpansar
Stålplatta monterad under motor och framram skyddar maskinen vid arbete i svår terräng.

7004607

Komforthytt på sid 30





Motor

Motorfabrikat.....	Kubota
Modell.....	1505 Turbo
Cylindrar	4
Bränsletyp	Diesel
Cylindervolym cm ³	1498
Kylsystem.....	Vätska

Effekt

SAE, bruttoeffekt kW/hk.....	33/45
Maximalt bruttovridmoment Nm.....	119
vid motorvarvtal varv/min	2000
Max varvtal utan last varv / min.....	3000

Elsystem

Batteri V-Ah.....	12 - 53
Generator A	40

Servicevolym

Kylsystem l	6
Motorolja l.....	5
Bränsletank l.....	20
Hydrantank l.....	45
Hydraulsystem total volym l.....	50

Prestanda

Lyftkraft hydraulisk kg	2100
Brytkraft 50cm kg.....	1500
Tipplast rak kg	1500
Tipplast svängd kg	900
Tjänstevikt kg.....	1790
Körhastighet låg km/h.....	0-9
Körhastighet hög km/h.....	0-20
Dragkraft låg kg	1400
Dragkraft hög kg	700

Hydraulsystem

Arbetshydraulik l/min.....	(33+33) 66
Motorvarvtal varv/min	3000
Systemtryck bar	230
Drivlina hydraulik l/min.....	84
Drivlina max systemtryck bar.....	350

Cykeltider

Höjning bom s.....	4,2
Sänkning bom s.....	2,6
Invikning skopa s.....	2,9
Tippning skopa s.....	2,2
Rattvarv V/H varv.....	4/5

Däck

Däck.....	320/55-15 GR
-----------	--------------

Turboladdad arbetsmyra

Norcar a7545 har samma format och rikliga utrustningsnivå som a7236, men är utrustad med kraftigare dieselmotor och högre hydrauloljeflöde. Maskinen har styrka för hård professionell användning och hydrauloljeflödet på 66l/min gör att effektiva redskap fungerar perfekt. Naturligtvis hör dubbla hydraulpumpar för arbetshydrauliken till standardutrustningen. Dessutom är a7545 även baktill utrustad med dubbelverkande hydrauluttag.

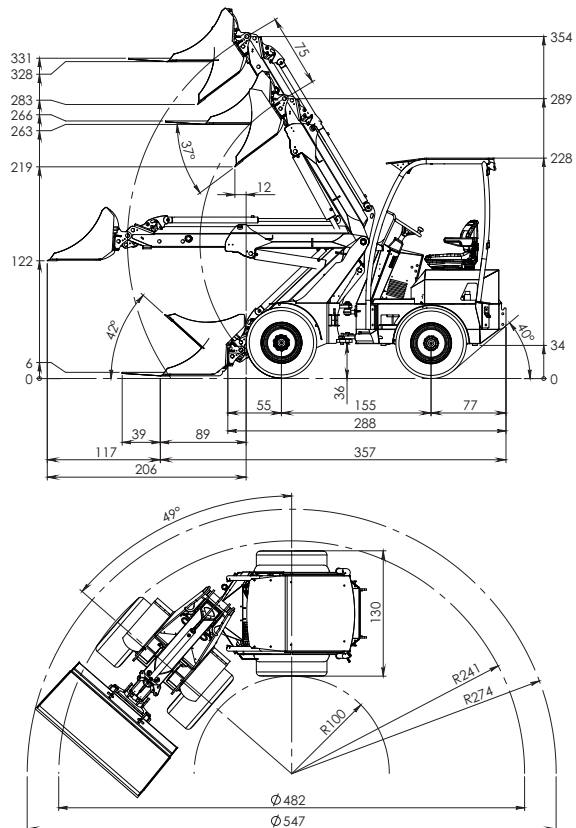

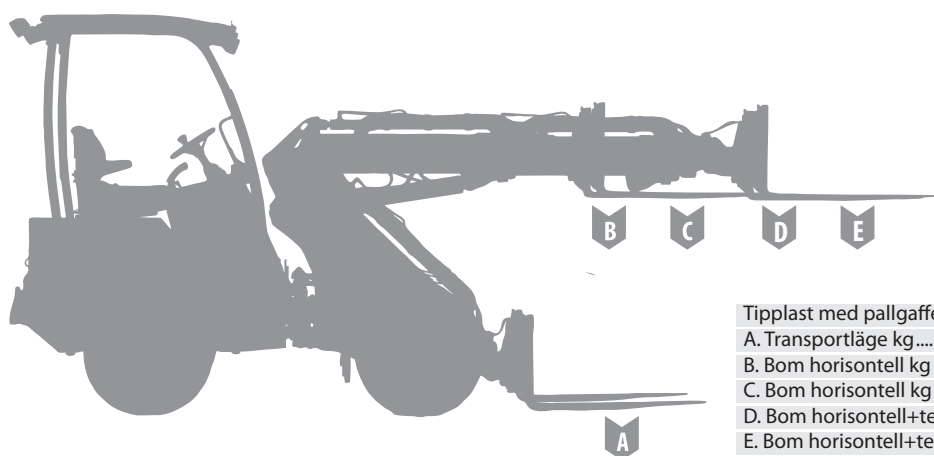

Standardmaskin		+motvikt 270 kg		
Tipplast med pallgaffel.....Rak	Svängd	Rak.....	Svängd	
A. Transportläge kg	1170	940	1500	1360
B. Bom horisontell kg	1500	1025	1670	1450
C. Bom horisontell kg	1010	700	1500	1050
D. Bom horisontell+teleskop... 745	540	1070	760	
E. Bom horisontell+teleskop ... 675	450	930.....	630	

Standardutrustning a7545

Skyddsåge ROPS/FOPS, säkerhetsbälte
 Arbetsbelysning fram
 Elstyrd parkeringsbroms / säkerhetssystem
 Flytläge på lyftbom
 Handgas och fotgas
 Varvtals- och timräknare, motortemperatur- och bränslenivåmätare
 Fjädrat säte med armstöd
 Justerbar rattstång
 ProDrive körsystem



MultiFaster Snabbkoppling

Multikopplingen gör byte av hydrauliska redskap enkelt och snabbt. Med en enkel handrörelse kopplas alla hydraulslangar in samtidigt och gör det omöjligt att koppla fel. Trycket släpps automatiskt och inget oljeläckage uppstår.



Teleskopbom

750mm teleskop ger god lyfthöjd och räckvidd. Manövreras elektriskt från bommens manöverspak.

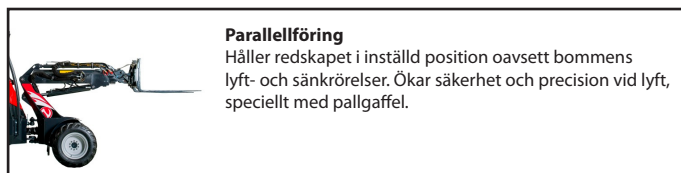

Parallellföring

Håller redskapet i inställd position oavsett bommens lyft- och sänkrörelser. Ökar säkerhet och precision vid lyft, speciellt med pallgaffel.

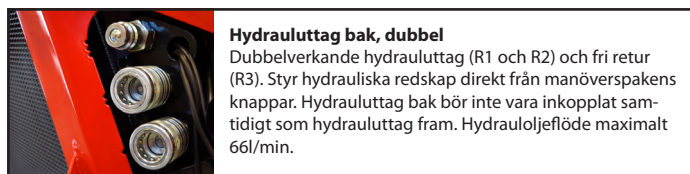

Hydrauluttag bak, dubbel

Dubbelverkande hydrauluttag (R1 och R2) och fri retur (R3). Styr hydrauliska redskap direkt från manöverspakens knappar. Hydrauluttag bak bör inte vara inkopplat samtidigt som hydrauluttag fram. Hydrauloljeflöde maximalt 66l/min.

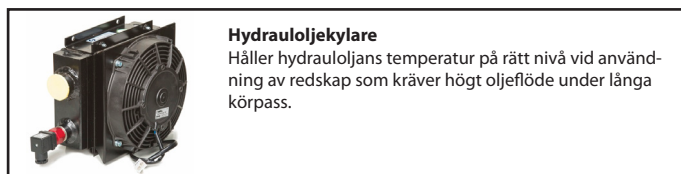

Hydrauloljekylare

Håller hydrauloljans temperatur på rätt nivå vid användning av redskap som kräver högt oljeflöde under långa körpass.

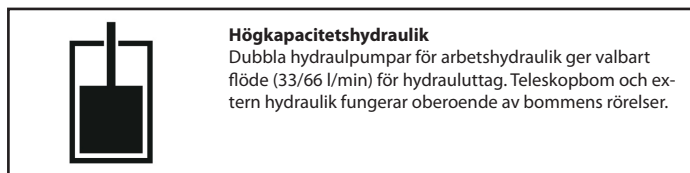

Högekacitetshydraulik

Dubbla hydraulpumpar för arbetshydraulik ger valbart flöde (33/66 l/min) för hydrauluttag. Teleskopbom och extern hydraulik fungerar oberoende av bommens rörelser.

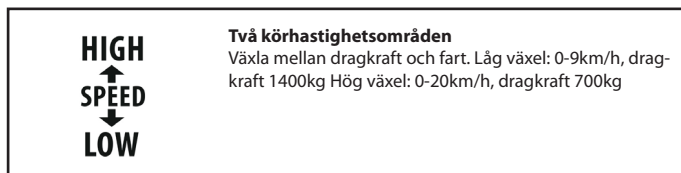

Två körhastighetsområden

Växla mellan dragkraft och fart. Låg växel: 0-9km/h, dragkraft 1400kg Hög växel: 0-20km/h, dragkraft 700kg

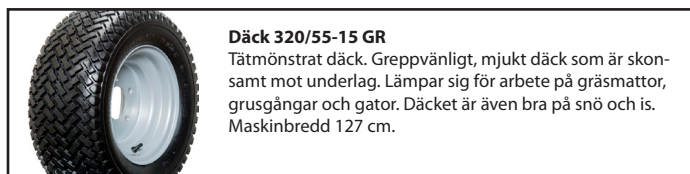

Däck 320/55-15 GR

Tätmönstrat däck. Greppvänligt, mjukt däck som är skonsamt mot underlag. Lämpar sig för arbete på gräsmattor, grusgångar och gator. Däcket är även bra på snö och is. Maskinbredd 127 cm.

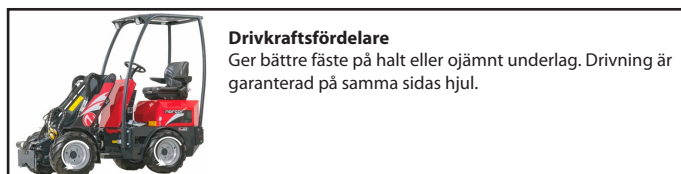

Drivkraftsfördelare

Ger bättre fäste på halt eller ojämnt underlag. Drivning är garanterad på samma sidas hjul.

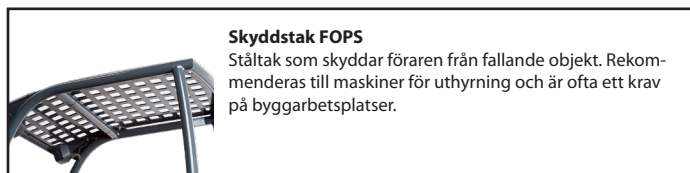

Skyddstak FOPS

Ståltak som skyddar föraren från fallande objekt. Rekommenderas till maskiner för uthyrning och är ofta ett krav på byggarbetsplatser.

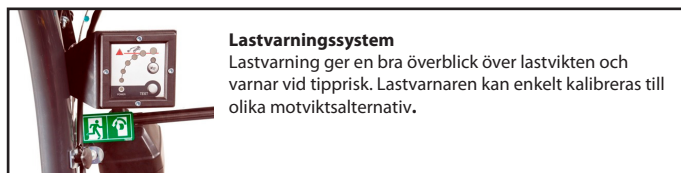

Lastvarningssystem

Lastvarning ger en bra överblick över lastvikten och varnar vid tipprisk. Lastvarnaren kan enkelt kalibreras till olika motviktsalternativ.

a7545

Extrautrustning a7545

	<p>Drivkraftsfördelare steg 2 Ger kontinuerlig dragkraft på alla hjul oavsett underlag.</p> <p>7004568</p>		<p>Pendlingslås Låser lastarens pendelrörelse i mittleden. Kan användas vid t.ex utjämningsarbete om man vill hålla redskapet parallellt med bakhjulen.</p> <p>7004620</p>
	<p>Automotive Med automotive körsystem väljer du körriktningen med färdriktningsreglaget på lastarens joystick. Körsystemet är lättkört och passar utmärkt för lastning och även för mer kontinuerlig körning i arbete på vägar och gator.</p> <p>7007330</p>		<p>Däck 27x8,5-15 IN Slitstarkt universaldäck som tål tung belastning. Lämpligt för arbete på hårda underlag som asfalt, betong och hårdtrampat grus. Maskinbredd 105 cm</p> <p>7006084</p>
	<p>Däck 320/55-15 TR Slitstarkt, traktormönstrat däck som tål tung belastning. Lämpligt för arbete på hårda underlag men har bra framkomlighet även på mjuk mark. Maskinbredd 127cm.</p> <p>7004566</p>		<p>Däck 320/60-12 TR Slitstarkt, traktormönstrat däck som tål tung belastning. Lämpligt för arbete på hårda underlag men har bra framkomlighet även på mjuk mark. Maskinbredd 127cm.</p> <p>7004564</p>
	<p>Däck 400/45-15,5 GR Twin-däck med stort däkmönster. Däcket ger bra grepp på alla underlag och däckets bredd och mönstertyp gör att marktrycket är mycket lågt. Maskinbredd 142 cm.</p> <p>7006349</p>		<p>Extra hydrauluttag fram Elstyrt dubbelverkande hydrauluttag (4 och 5). Ger möjlighet att styra flera hydrauliska funktioner på redskap direkt från manöverspakens knappar. Hydrauloljeflöde maximalt 33l/min.</p> <p>7004572</p>
	<p>Hydrauliskt redskapslås Byt redskap snabbt och enkelt utan att lämna förarplatsen.</p> <p>7004570</p>		<p>Trafikutrustning Belysning och utrustning som krävs för körning på allmän väg. Besiktning och registrering krävs för körning på allmän väg och kan variera mellan länder. Fråga din återförsäljare om råd gällande besiktning i din region.</p> <p>7004579</p>
	<p>Arbetsljus bakåt Arbetsljus monterade baktill på skyddsbågens tak. Ger en bra ljusbild för säkert arbete i mörker.</p> <p>7004585</p>		<p>Arbetsbelysning LED Arbetsbelysning med effektiva LED-armaturer. Belysningspaketet innehåller fyra LED-armaturer monterade framåt, bakåt och sidorna upptill på skyddsbågen, samt en armatur monterad på framvagnen för att ge en effektiv ljusbild på redskapet.</p> <p>7006039</p>
	<p>Roterande varningsljus Varnar omgivningen för arbetande fordon.</p> <p>7004577</p>		<p>Backspeglar Bakspeglar monterade på vardera sida av lastaren. Spegelarna ger en bekvämare och tryggare körning.</p> <p>7004583</p>
	<p>Motvikts- och dragkroksfäste Fäste för montering av dragkrok samt plats för 4 st 45 kg motvikter.</p> <p>7004610</p>		<p>Dragkrok Dragkrok med 50mm standardkula. Motvikts- och dragkroksfäste 7004610 krävs för montering.</p> <p>7004612</p>
	<p>Dragkrok kombi Dragkrok med 50 mm standardkula kombinerad med tapp för släp med dragögla. Motvikts- och dragkroksfäste 7004610 krävs för montering.</p> <p>7004614</p>		<p>Motvikt 45 kg Ökar maskinens stabilitet vid hantering av tunga laster. Monteras enkelt utan verktyg på motvikts- och dragkroksfäste 7004610. Max 4st (180kg).</p> <p>7004616</p>
	<p>Motvikt 205 kg Kompakt motvikt påhängd och säkrad med bultförband. Lyftöglor för enkel montering. Vikten kan inte användas tillsammans med övrig bakmonterad utrustning.</p> <p>7004618</p>		<p>Vindruta Skyddar mot flygande föremål t.ex vid arbete med slaghack, pikhammare eller snöslunga. Vindrute-torkare och spolning ingår.</p> <p>70044587</p>

**Motorvärmare**

Förbättrar startmöjlighet och minskar slitage vid kallstart. Rekommenderad inkopplingstid 30 min.

7004575

**Katalysator**

Katalysator

7006397

**Generator**

60 A:s generator. Ger möjlighet att montera mer arbetsbelysning. Rekommenderas för maskiner med trafikutrustning och hytt med värme.

7004622

**Eluppvärmt säte**

Värme i sätets sittdel ger högre komfort vid körning i kallt väder.

7004606

**Komfortsäte**

Utrustat med låg-profil mekanisk fjädring som effektivt reducerar vibrationer. Viktjusteringsområde 50-170 kg. Ryggstödsförhöjning och justerbara armstöd standard.

7006828

**Komfortsäte, eluppvärmt**

Komfortsäte med eluppvärmd sittdyna och ryggstöd

7006829

**Bottenpansar**

Stålplatta monterad under motor och framram skyddar maskinen vid arbete i svår terräng.

7004608

Komforthytt på sid 30



a7545



A7545 4T

Motor

Motorfabrikat.....	Kubota
Modell.....	1505 Turbo
Cylindrar	4
Bränsletyp	Diesel
Cylindervolym cm ³	1498
Kylsystem.....	Vätska

Effekt

SAE, bruttoeffekt kW/hk.....	33/45
Maximalt bruttovridmoment Nm.....	119
vid motorvarvtal varv/min.....	2000
Max varvtal utan last varv / min.....	3000

Elsystem

Batteri V-Ah.....	12 - 53
Generator A	40

Servicevolym

Kylsystem l	6
Motorolja l.....	5
Bränsletank l.....	20
Hydraultank l.....	45
Hydraulsystem total volym l.....	50

Prestanda

Lyftkraft hydraulisk kg	2100
Brytkraft 50cm kg.....	1500
Tipplast rak kg	1500
Tipplast svängd kg.....	900
Tjänstevikt kg.....	2200
Körhastighet låg km/h.....	0-4
Körhastighet hög km/h.....	0-10
Dragkraft låg kg	2400
Dragkraft hög kg	1100

Hydraulsystem

Arbetshydraulik l/min	(33+33) 66
Motorvarvtal varv/min	3000
Systemtryck bar	230
Drivlina hydraulik l/min.....	84
Drivlina max systemtryck bar.....	350

Cykeltider

Höjning bom s.....	4,2
Sänkning bom s.....	2,6
Invikning skopa s.....	2,9
Tippning skopa s.....	2,2
Rattvarv V/H varv.....	4/5

Oslagbar i terrängen

Framkomligheten är oslagbar med denna lastare. Banddriften gör att du kan ta dig fram där ingen minilastare tidigare kört! Du kan transportera 1500 kg last i utmanande terräng där inte ens vinterkylan hindrar dig i din bekväma uppvärmda hytt. A7545 4T är en midjestyrd minilastare med band. Den drivs av en 45 hk:s Kubota turbodiesel och tack vare fyra hydraulmotorer fördelas kraften jämt till varje band. De breda banden (35cm*90cm) ger ett utmärkt fäste och lågt marktryck, endast 170g/cm². Tack vare dessa egenskaper är minilastaren verkligen smidig och tar sig fram i svåra terrängförhållanden.

Vid behov kan även hjul med däck monteras. En bromsad släpvagn är allt som krävs för längre transporter.

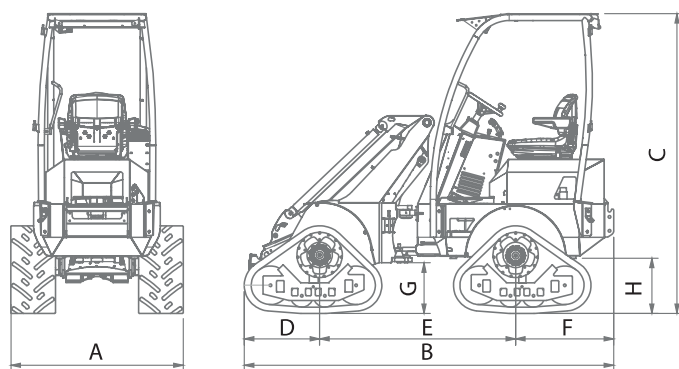

A 1490mm	C 2370mm	E 1550mm	G 400mm
B 2920mm	D 595mm	F 775mm	H 440mm



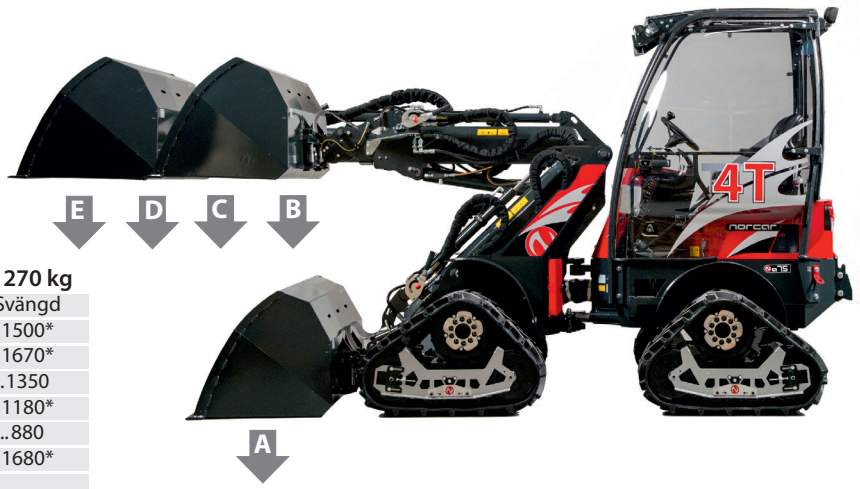

Standardmaskin + motvikt 270 kg	
Tipplast med pallgaffel.....RakSvängd	Rak..... Svängd
A. Transportläge kg..... 1500*1500*	1500* 1500*
B. Bom horisontell kg..... 1670*1380	1670* 1670*
C. Bom horisontell kg..... 1200.....1020	1670* 1350
D. Bom horisontell+teleskop.. 1080850	1180* 1180*
E. Bom horisontell+teleskop ... 820700	1180* 880
Tipplast ISO 14397 1680*1280	1730* 1680*

*tipplasten begränsas inte hydraulstyrka

Standardutrustning a7545 4T

Skyddsåge ROPS/FOPS, säkerhetsbälte
 Arbetsbelysning fram
 Elstyrd parkeringsbroms / säkerhetssystem
 Flytläge på lyftbom
 Handgas och fotgas
 Varvtals- och timräknare, motortemperatur- och bränslenivåmätare
 Fjädrat säte med armstöd
 Justerbar rattstång
 ProDrive körsystem

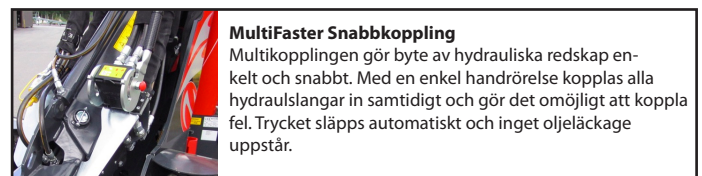

MultiFaster Snabbkoppling

Multikopplingen gör byte av hydrauliska redskap enkelt och snabbt. Med en enkel handrörelse kopplas alla hydraulslangar in samtidigt och gör det omöjligt att koppla fel. Trycket släpps automatiskt och inget oljeläckage uppstår.



Teleskopbom

550mm teleskop ger god lyfthöjd och räckvidd. Manövreras elektriskt från bommens manöverspak.

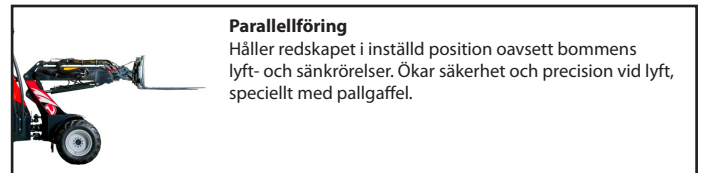

Parallellföring

Håller redskapet i inställd position oavsett bommens lyft- och sänkrörelser. Ökar säkerhet och precision vid lyft, speciellt med pallgaffel.

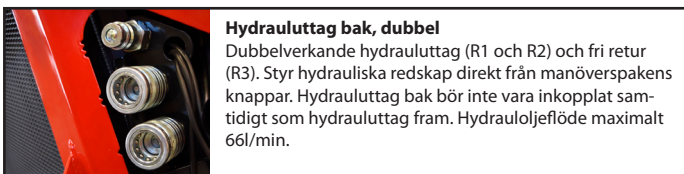

Hydrauluttag bak, dubbel

Dubbelverkande hydrauluttag (R1 och R2) och fri retur (R3). Styr hydrauliska redskap direkt från manöverspakets knappar. Hydrauluttag bak bör inte vara inkopplat samtidigt som hydrauluttag fram. Hydrauloljeflöde maximalt 66l/min.

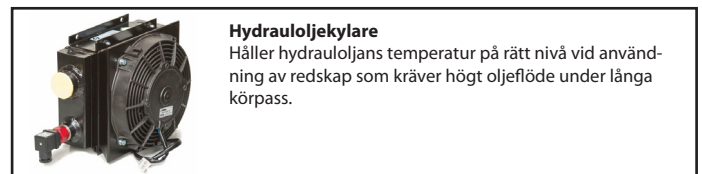

Hydrauloljekylare

Håller hydrauloljans temperatur på rätt nivå vid användning av redskap som kräver högt oljeflöde under långa körpass.

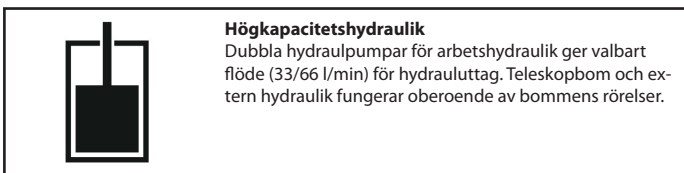

Högkapacitetshydraulik

Dubbla hydropumpar för arbetshydraulik ger valbart flöde (33/66 l/min) för hydrauluttag. Teleskopbom och extern hydraulik fungerar oberoende av bommens rörelser.

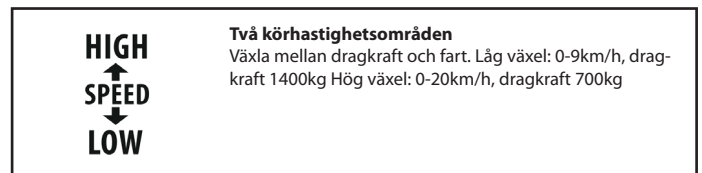

Två körhastighetsområden

Växla mellan dragkraft och fart. Låg växel: 0-9km/h, dragkraft 1400kg Hög växel: 0-20km/h, dragkraft 700kg

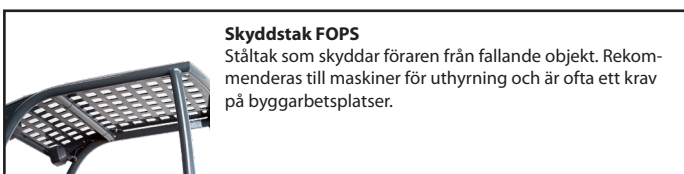

Skyddstak FOPS

Ståltak som skyddar föraren från fallande objekt. Rekommenderas till maskiner för uthyrning och är ofta ett krav på byggarbetsplatser.

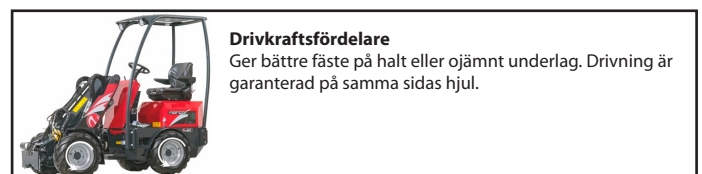

Drivkraftsfördelare

Ger bättre fäste på halt eller ojämnt underlag. Drivning är garanterad på samma sidas hjul.

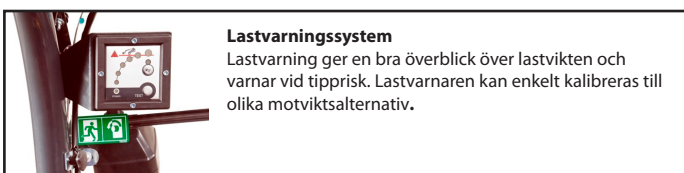









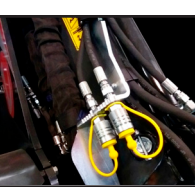
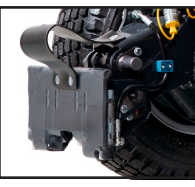
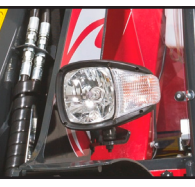

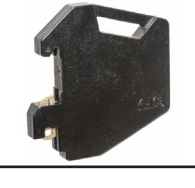

Lastvarningssystem

Lastvarning ger en bra överblick över lastvikten och varnar vid tipprisk. Lastvarnaren kan enkelt kalibreras till olika motviktsalternativ.

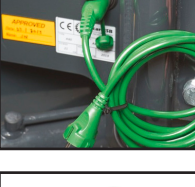
a7545 4T

Extrautrustning a7545 4T

	<p>Drivkraftsfördelare steg 2 Ger kontinuerlig dragkraft på alla hjul oavsett underlag.</p> <p style="text-align: right;">7004568</p>		<p>Pendlingslås Låser lastarens pendelrörelse i mittleden. Kan användas vid t.ex. utjämningsarbete om man vill hålla redskapet parallellt med bakhjulen.</p> <p style="text-align: right;">7004620</p>
	<p>Automotive Med automotive körsystem väljer du körriktningen med färdriktningsreglaget på lastarens joystick. Körsystemet är lättkört och passar utmärkt för lastning och även för mer kontinuerlig körning i arbete på vägar och gator.</p> <p style="text-align: right;">7007330</p>		<p>Extra hydrauluttag fram Elstyrt dubbelverkande hydrauluttag (4 och 5). Ger möjlighet att styra flera hydrauliska funktioner på redskap direkt från manöverspakens knappar. Hydrauloljeflöde maximalt 33l/min.</p> <p style="text-align: right;">7004572</p>
	<p>Hydrauliskt redskapslås Byt redskap snabbt och enkelt utan att lämna förarplatsen.</p> <p style="text-align: right;">7004570</p>		<p>Trafikutrustning Belysning och utrustning som krävs för körning på allmän väg. Besiktning och registrering krävs för körning på allmän väg och kan variera mellan länder. Fråga din återförsäljare om råd gällande besiktning i din region.</p> <p style="text-align: right;">7004579</p>
	<p>Arbetsljus bakåt Arbetsljus monterade baktill på skyddsbågens tak. Ger en bra ljusbild för säkert arbete i mörker.</p> <p style="text-align: right;">7004585</p>		<p>Arbetsbelysning LED Arbetsbelysning med effektiva LED-armaturer. Belysningspaketet innehåller fyra LED-armaturer monterade framåt, bakåt och sidorna upptill på skyddsbågen, samt en armatur monterad på framvagnen för att ge en effektiv ljusbild på redskapet.</p> <p style="text-align: right;">7006039</p>
	<p>Roterande varningsljus Varnar omgivningen för arbetande fordon.</p> <p style="text-align: right;">7004577</p>		<p>Backspeglar Backspeglar monterade på vardera sida av lastaren. Spegelarna ger en bekvämare och tryggare körning.</p> <p style="text-align: right;">7004583</p>
	<p>Motvikts- och dragkroksfäste Fäste för montering av dragkrok samt plats för 4 st 45 kg motvikter.</p> <p style="text-align: right;">7004610</p>		<p>Dragkrok kombi Dragkrok med 50 mm standardkula kombinerad med tapp för släp med dragögla. Motvikts- och dragkroksfäste 7004610 krävs för montering.</p> <p style="text-align: right;">7004614</p>
	<p>Dragkrok Dragkrok med 50mm standardkula. Motvikts- och dragkroksfäste 7004610 krävs för montering.</p> <p style="text-align: right;">7004612</p>		<p>Motvikt 45 kg Ökar maskinens stabilitet vid hantering av tunga laster. Monteras enkelt utan verktyg på motvikts- och dragkroksfäste 7004610. Max 4st (180kg).</p> <p style="text-align: right;">7004616</p>
	<p>Motvikt 205 kg Kompakt motvikt påhängd och säkrad med bultförband. Lyftögglor för enkel montering. Vikten kan inte användas tillsammans med övrig bakmonterad utrustning.</p> <p style="text-align: right;">7004618</p>		<p>Vindruta Skyddar mot flygande föremål t.ex. vid arbete med slaghack, pikhammare eller snöslunga. Vindrutetorkare och spolning ingår.</p> <p style="text-align: right;">7004587</p>
	<p>Motorvärmare Förbättrar startmöjlighet och minskar slitage vid kallstart. Rekommenderad inkopplingstid 30 min.</p> <p style="text-align: right;">7004575</p>		<p>Katalysator Katalysator</p> <p style="text-align: right;">7006397</p>
	<p>Generator 60 A:s generator. Ger möjlighet att montera mer arbetsbelysning. Rekommenderas för maskiner med trafikutrustning och hytt med värme.</p> <p style="text-align: right;">7004622</p>		<p>Eluppvärmt säte Värme i sätets sittdel ger högre komfort vid körning i kallt väder.</p> <p style="text-align: right;">7004606</p>

**Komfortsäte**

Utrustat med låg-profil mekanisk fjädring som effektivt reducerar vibrationer. Viktjusteringsområde 50-170 kg. Ryggstödsförhöjning och justerbara armstöd standard.

7006828**Komfortsäte, eluppvärmt**

Komfortsäte med eluppvärmd sittdyna och ryggstöd

7006829**Bottenpansar**

Stålplatta monterad under motor och framram skyddar maskinen vid arbete i svår terräng.

7004608**Komforthytt på sid 30****a7545 4T**



Öppningsbart sidofönster



Dörren låst i öppet läge



Komforthytt

Då du utrustar din Norcar med komforthytt kan du tryggt utföra alla arbeten, under hela året, i alla väderförhållanden. Du får tillgång till en uppvärmd, ljudisolerad arbetsmiljö med god sikt i alla riktningar. Hytten har hög utrustningsnivå som standard och därtill finns ett antal tillval för att öka din trivsel ytterligare. Minilastaren är fortfarande kompakt och smidig eftersom komforthytten inte påverkar lastarens bredd eller längd.

Observera att komforthytten endast fabriksmonteras!

Norcar a6020	7007984
Norcar a6026	7007486
Norcar a6226	7007448
Norcar a7236	7007484
Norcar a7545	7007415
Norcar a7545 4T	7007415



Standardutrustning i komforthytten

- Generator 60A
- Värmeaggregat
- Stereoanläggning med två högtalare
- Vindrutetorkare
- Ledbelysning, två fram och en bak
- Öppningsbart sidofönster
- Dörr som kan låsas i öppet läge
- Takfönster som underlättar lastning
- Roterande varningsljus

Tilläggsutrustning för komforthytt

Luftkonditionering

Komforthytten kan som tillval utrustas med effektiv luftkonditionering. Friskluftsfiler ingår.

Norcar a7236	7007485
Norcar a7545	7007419
Norcar a7545 4T	7007419

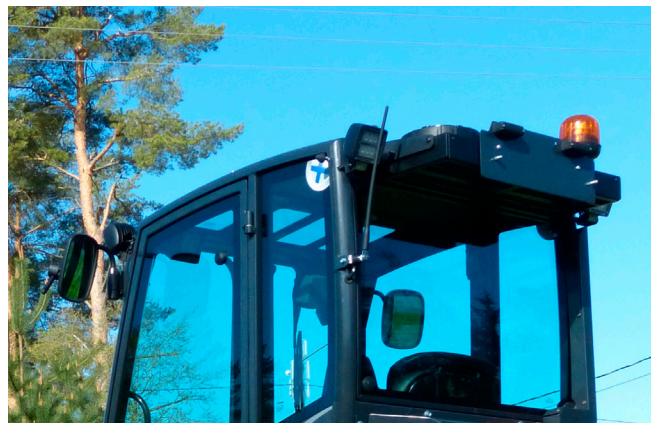

Backningskamera

Sikten bakåt kan ytterligare förbättras genom att installera en backningskamera. Den underlättar manövreringen och bl.a. arbetet med att koppla redskap bak på lastaren. Displayen (5" LCD) är placerad i hörnet på vindrutan i linje med backspeglarna. Kameran ger en bred bildvinkel och är utrustad med IR-lysdioder för optimalt mörkerseende.

Norcar a6020	7007985
Norcar a6026	7007569
Norcar a6226	7007568
Norcar a7236	7007567
Norcar a7545	7007566
Norcar a7545 4T	7007566



Teknisk data för lastare med komforthytt

	Vikt, kg
Norcar a6020	1460
Norcar a6026	1530
Norcar a6226	1530
Norcar a7236	1980
Norcar a7545	1980
Norcar a7545 4T	2320

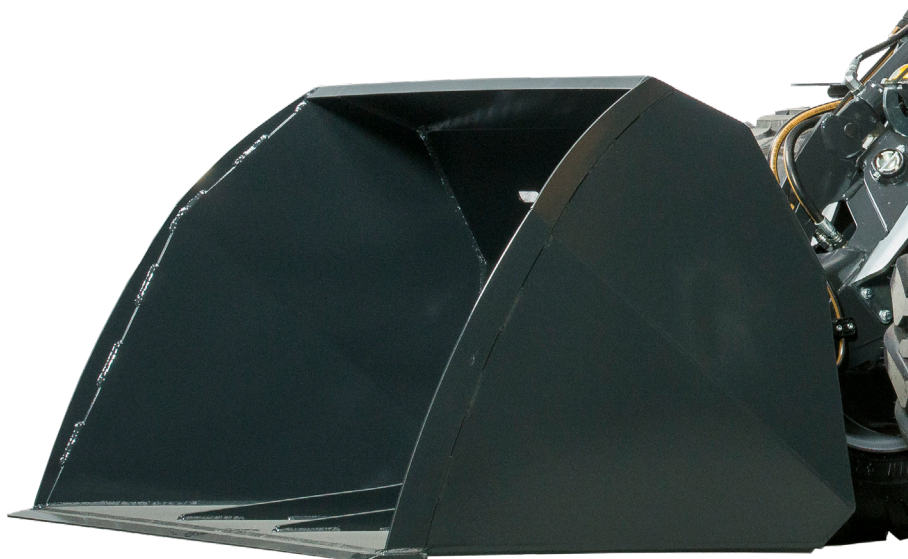

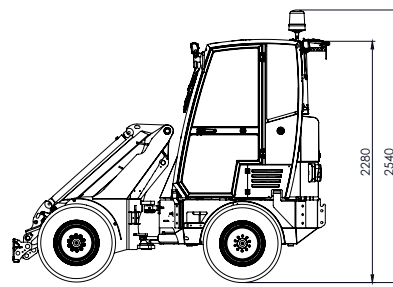
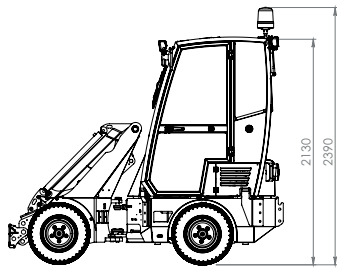

Norcar a6020
Norcar a6026
Norcar a6226

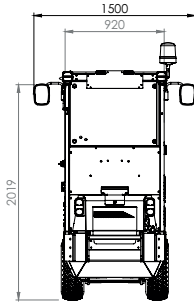

Norcar a7236
Norcar a7545

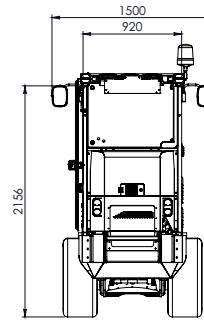

Körsystem

prodrive

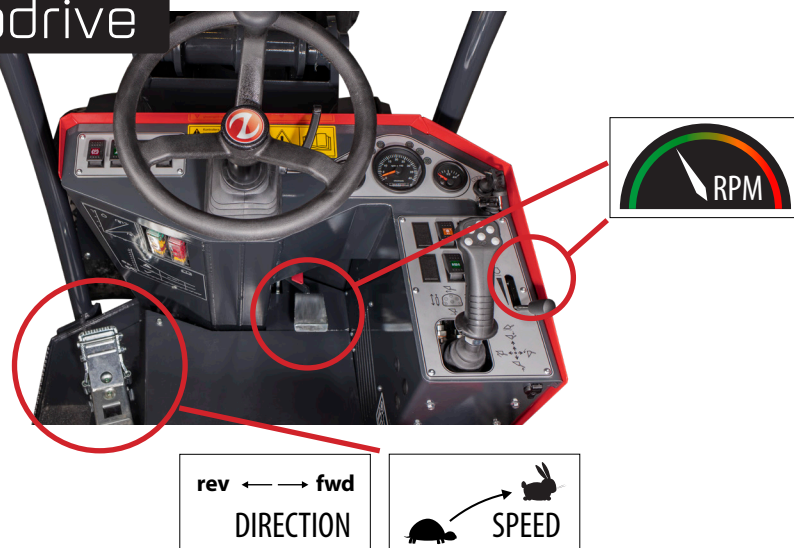

Norcars ProDrive körsystem är ett utmärkt val för den som vill ha maximal kontroll över lastarens egenskaper. Med ProDrive körsystem har man samtidigt full kontroll över både lastarens drivkraft och hastighet. En stor fördel med ProDrive körsystem är möjligheten att med fotgasen snabbt kunna reglera motorens varvtal för snabbare lyft och mera kraft eller en lugn och tyst körning när kraften inte behövs. ProDrive körsystem lämpar sig väl för arbeten som kräver hög precision, t.ex. grönytearbeten, stensättning och rivningsarbeten.

755 xc	Standard
a6020	Standard
a6026	Standard
a6226	Standard
a7236	Standard
a7545	Standard
a7545 4T	Standard

easydrive



Att köra en Norcar lastare med EasyDrive körsystem är som namnet säger, "Easy".

EasyDrive körsystem passar bra där användarna är många, t.ex. för uthyrning, stall och privat användare. Man blir snabbt van att hantera lastaren på ett säkert och effektivt sätt med EasyDrive körsystem.

755 xc	7008136
a6020	7008160
a6026	7008161
a6226	7008162
a7236	7008163
a7545	7008164
a7545 4T	7008164

automotive



Norcars Automotive körsystem är ett bra val för den som vill ha ut det maximala ur lastaren. Med det här systemet har man total kontroll över motorens varvtal och utväxlingen på körning framåt/bakåt.

Körsystemet är lättkört och passar utmärkt för lastning och även för mer kontinuerlig körning i arbete på vägar och gator. Systemets körning kan liknas med att köra en bil med automatväxel.

a6020	7007331
a6026	7007410
a6226	7007411
a7236	7007180
a7545	7007330
a7545 4T	7007330

Tillbehör

Däck GR

Tätmonstrat däck. Greppvänligt, mjukt däck som är skonsamt mot underlag. Lämpar sig för arbete på mjukt underlag som gräsmattor, grusgångar och gator. Däcket fungerar också utmärkt på andra underlag som is och snö.

Dimension	H-hjul	V-hjul	Modell
23x8,5-12GR	719036		755, 755xc, 760
23x10,5-12 GR	6001640		a60 serien*, 760, 755, 755xc
23x10,5-12 GR	6001564		a60 serien*
23x12,5-12 GR	6001566		a60 serien*, 760
26,5x14-12 GR	719048		765
320/55-15 GR	6002090		a70 serien**

*a6020, a6026, a6226 **a72, a7236, a75, a7545



Däck TR

Traktormönstrat däck. Ger bra grepp och lämpar sig för mjukare underlag som jord, sand och grus. Däckmönstret är utformat så att däcket hålls rent i blött underlag.

Dimension	H-hjul	V-hjul	Modell
23x8,5-12 TR	6001559	6001561	a60 serien*
23x10,5-12 TR	6001562	6001563	a60 serien*, 760, 755, 755xc
320/55-15 TR	6002088	6002089	a70 serien**

*a6020, a6026, a6226 **a72, a7236, a75, a7545



Däck IN

Slitstarkt universaldäck som tål tung belastning. Lämpligt för arbete på hårdare underlag som asfalt, betong och hårdtrampat grus.

Dimension	H-hjul	V-hjul	Modell
5,70-12 IN	719002		744, 755, 755xc
23x8,5-12 IN	6000511	6000510	744, 755, 755xc, 760
23x8,5-12 IN	6001637	6001638	a60 serien*, 760
23x8,5-12 IN	6000373	6000509	a60 serien*
27x10,5-15 IN	6000512	6000513	765
320/60-12 IN	6002086	6002087	a70 serien**, 765
27x8,5-15 IN	6002533	6002522	a70 serien**
400/45-15,5 IN	6002619	6002616	a70 serien**

*a6020, a6026, a6226 **a72, a7236, a75, a7545



Filterpaket

Komplett uppsättning originalfilter för intervallservice.



8000049	740D Lombardini
8000050	740D Kubota
8000051	744D
8000052	755D -> 12/2011
8000215	755D / 755xc 01/2012 ->
8000054	760D / 765D / a60 / a62
8000438	a6020 -> 02/2016
8000472	a6020 03/2016 ->
8000325	a72 / a75 / a6026 / a6226 / a7236 / a7545 / a7545 4T



Pedalförhöjning
Förbättrar körriktningsspedalens ergonomi. Greppvänlig profil ger bra halkskydd. Passar a-serien.

8000223



Förbättringsfärg
Sprayfärg 400 ml Penselfärg 12 ml
Röd RAL 3001 art. 50344 Röd RAL 3001 art. 6002232
Grå RAL 7021 art. 50338 Grå RAL 7021 art. 6002233



Motvikts- och dragkroksfäste
Fäste för montering av dragkrok samt plats för 4 st 45 kg motvikter. Skruvar för infästning ingår.

8000292



Motvikt 45 kg
Ökar maskinens stabilitet vid hantering av tunga laster. Monteras enkelt utan verktyg på motvikts- och dragkroksfäste 8000292. Max 4st (180kg).

556128



Motvikt 205 kg
Kompakt motvikt påhängd och säkrad med bultförband. Lyftöglor för enkel montering. Vikten kan inte användas tillsammans med övrig bakmonterad utrustning.

556131



Dragkrok
Dragkrok med 50mm standardkula. Motvikts- och dragkroksfäste 8000292 krävs för montering.

370500



Dragkrok kombi
Dragkrok med 50 mm standardkula kombinerad med tapp för släp med dragögla. Motvikts- och dragkroksfäste 8000292 krävs för montering.

370502



www.norcar.com

8000295E SE 0319

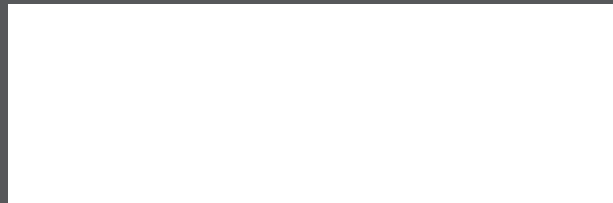

Vi förbehåller oss rätten till ändringar.

Norcar Ab Oy
Fabriksgatan 7,
FI-66900 Nykarleby,
FINLAND

Tel. +358 (0)6 7812 144
info@norcar.com